



duplo



10874

LEGO.com/DUPLO



duplo

FUN & PLAYFUL LEARNING

Spiel & Spaß beim Lernen
Un apprentissage ludique et amusant
Ideas e criatividade senza fine
Aprendizaje con diversión y juegos
Diversão e aprendizagem divertida
Vidám, játékos tanulás
边玩边学

Disney Junior MICKEY AND THE ROADSTER RACERS



10861
Age 1½-3



10881
Age 2-5

Age
1½



10863
Age 1½-3



10871
Age 2-5

10875
Age 2-5



10880
Age 2-5

5



Jurassic World is a trademark and copyright of Universal Studios and Amblin Entertainment, Inc. Licensed by Universal Studios Licensing LLC. All Rights Reserved.

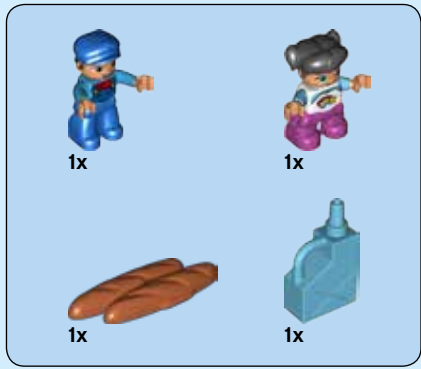

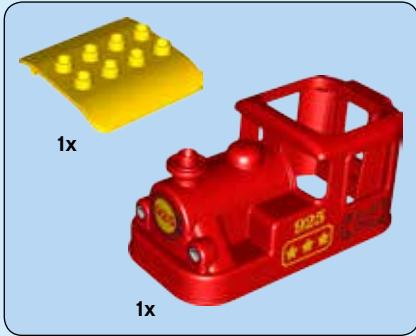

1

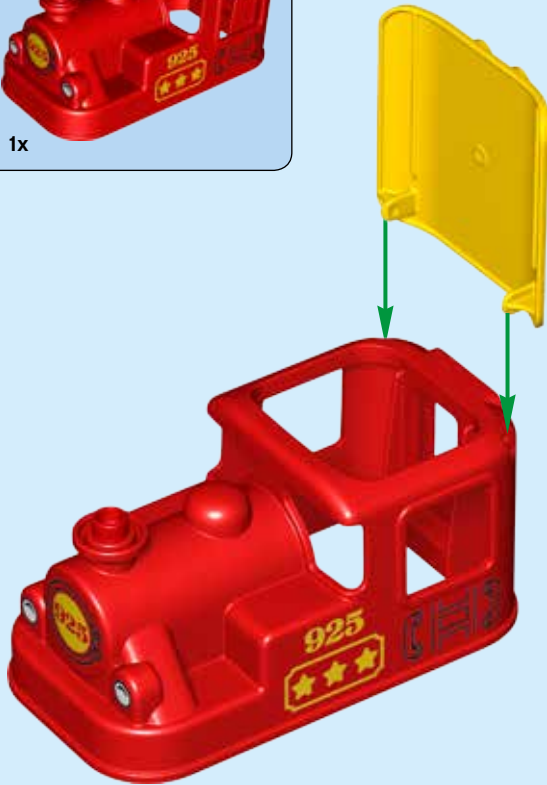

1x

2



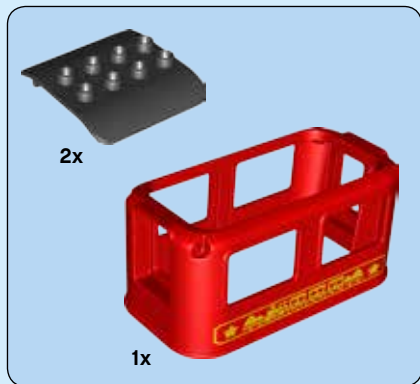

3

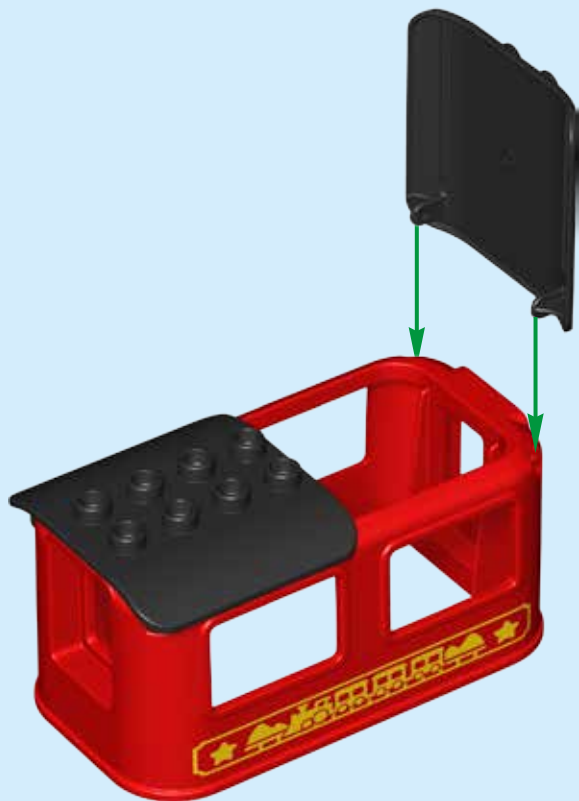

6



4

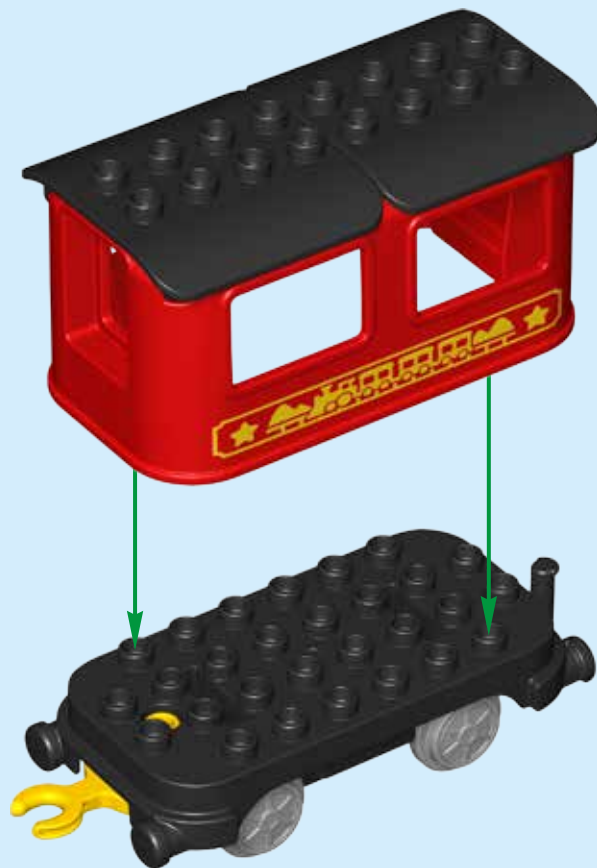

5

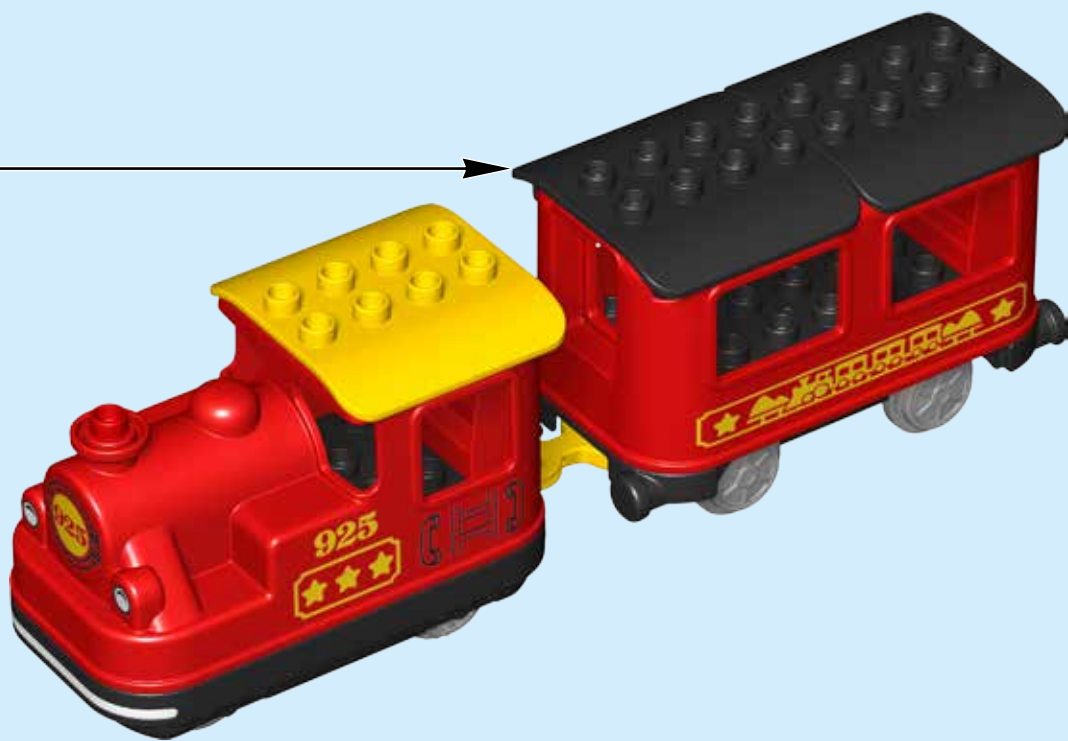

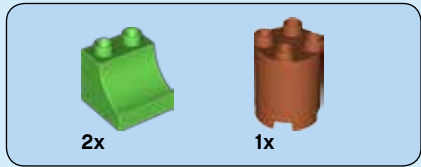

1

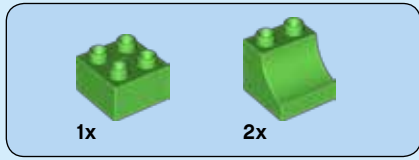
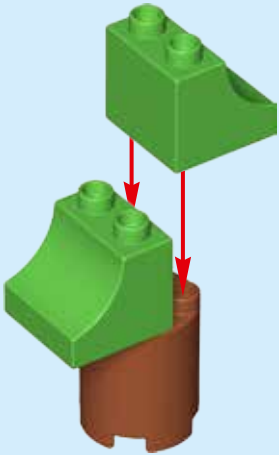

2

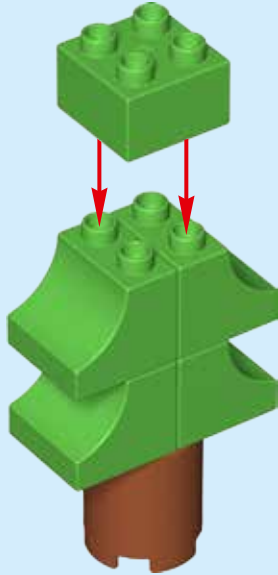

3



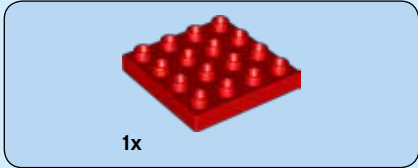
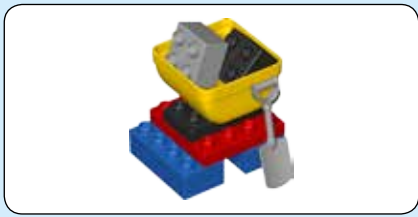

1

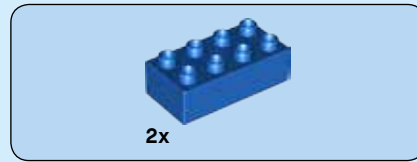

2

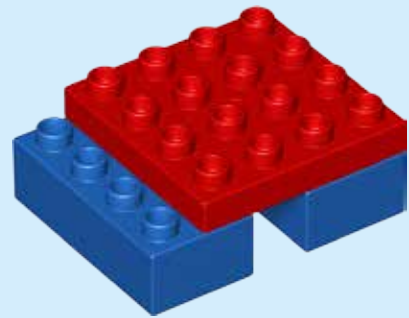

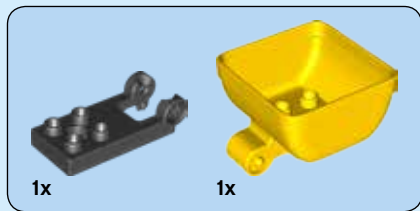

3

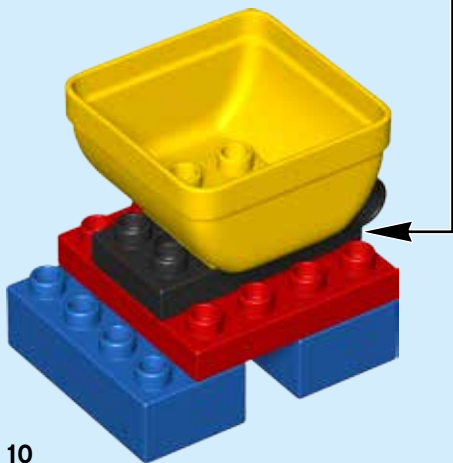
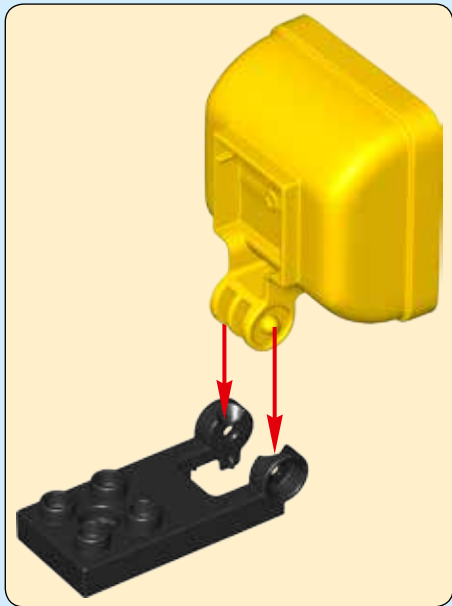

10

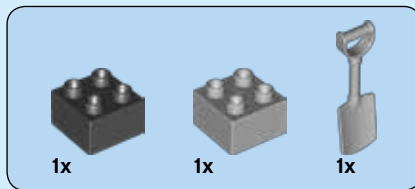

4



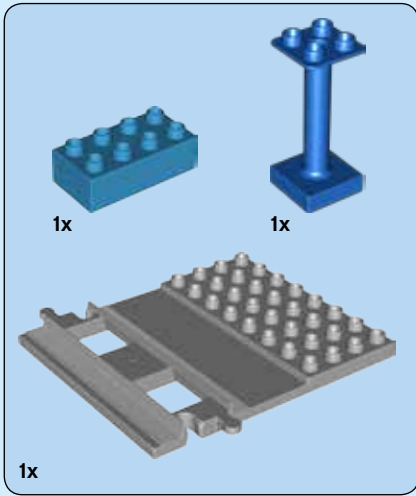

1

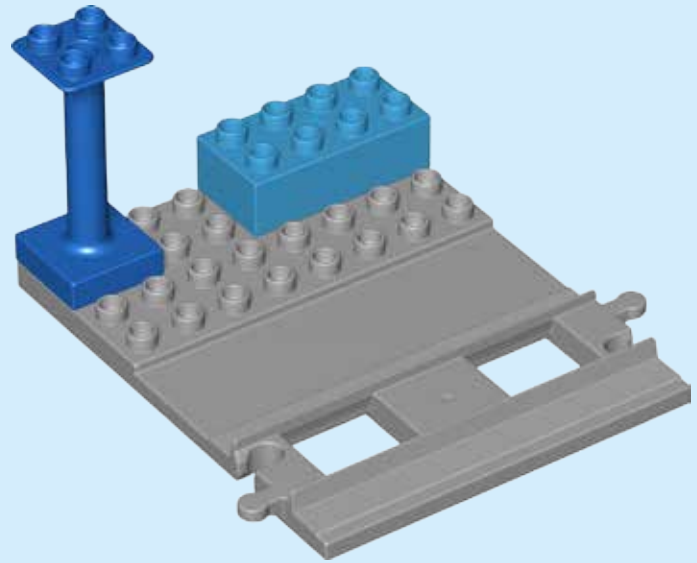

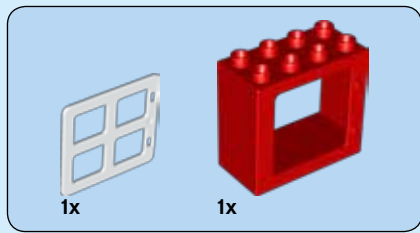

2

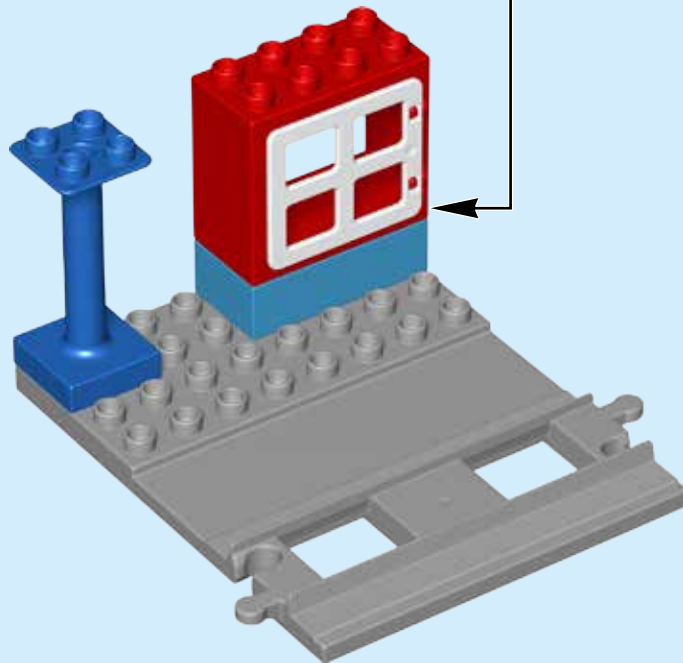
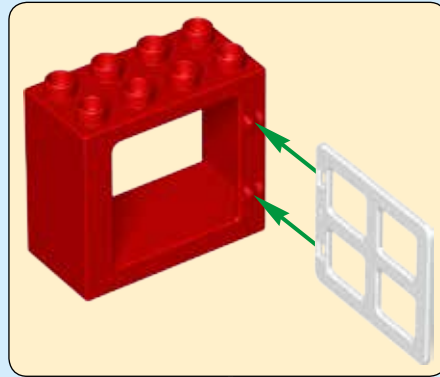

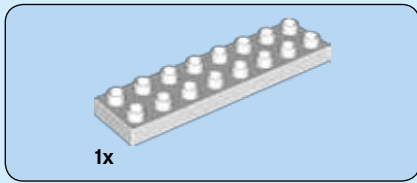

3

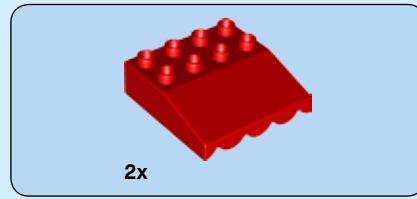
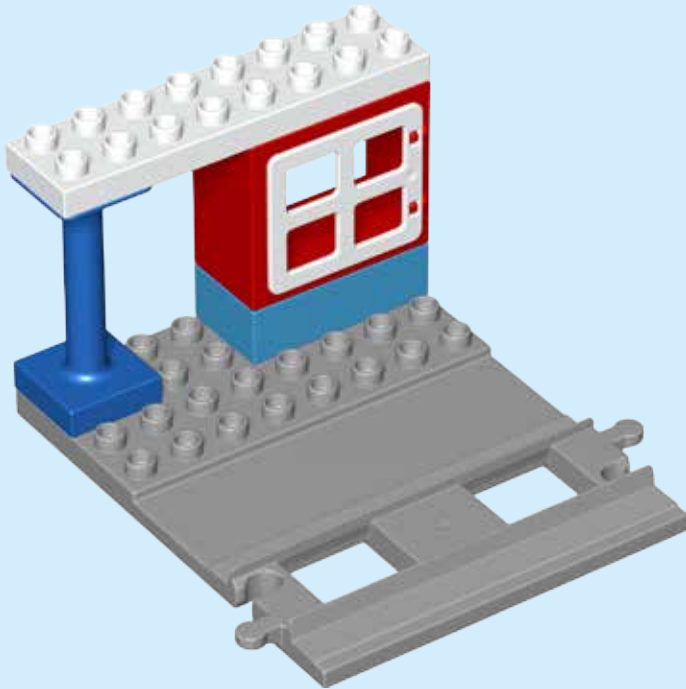

4

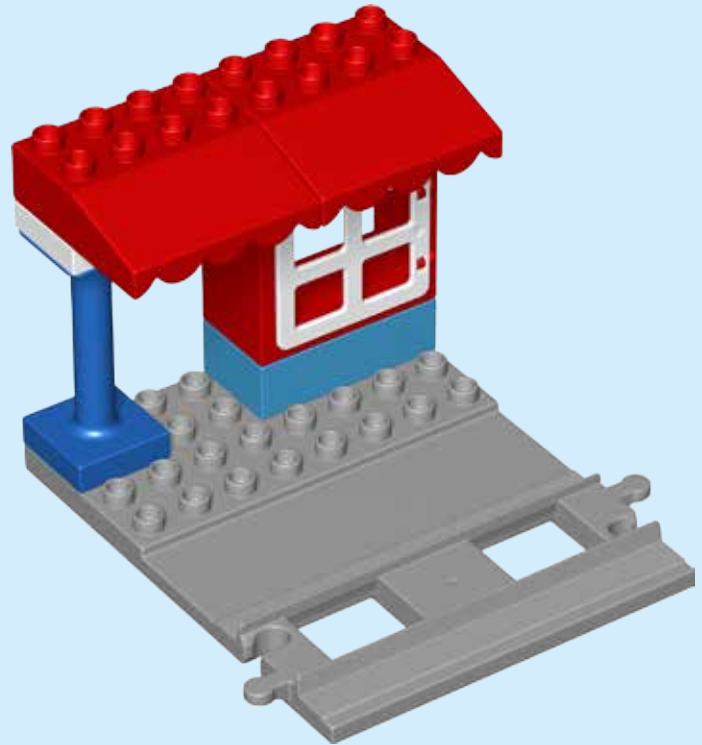

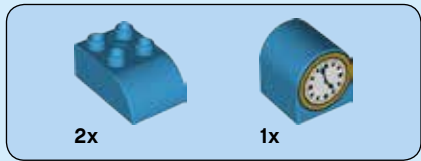

5

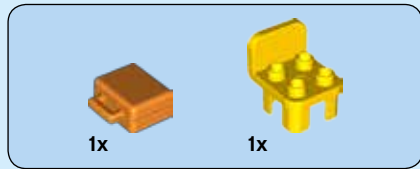
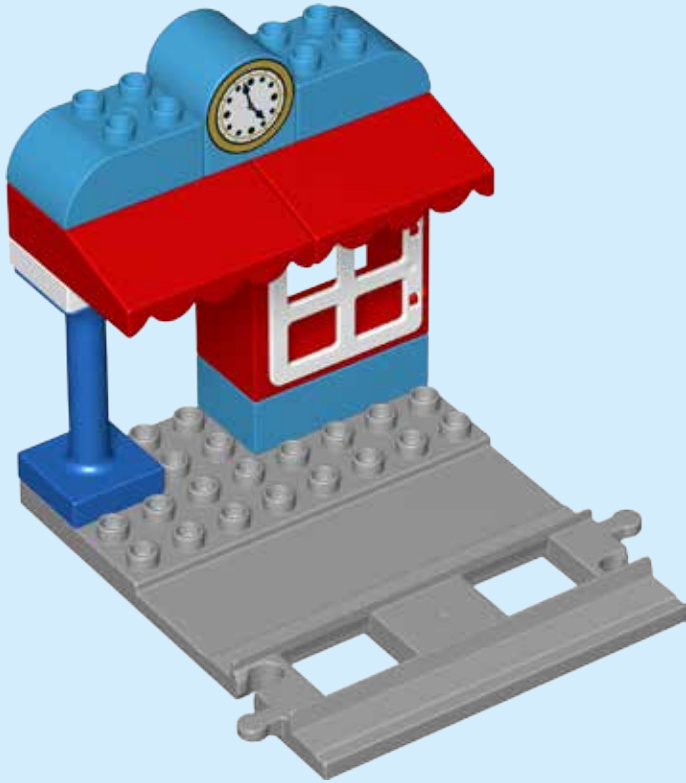

6

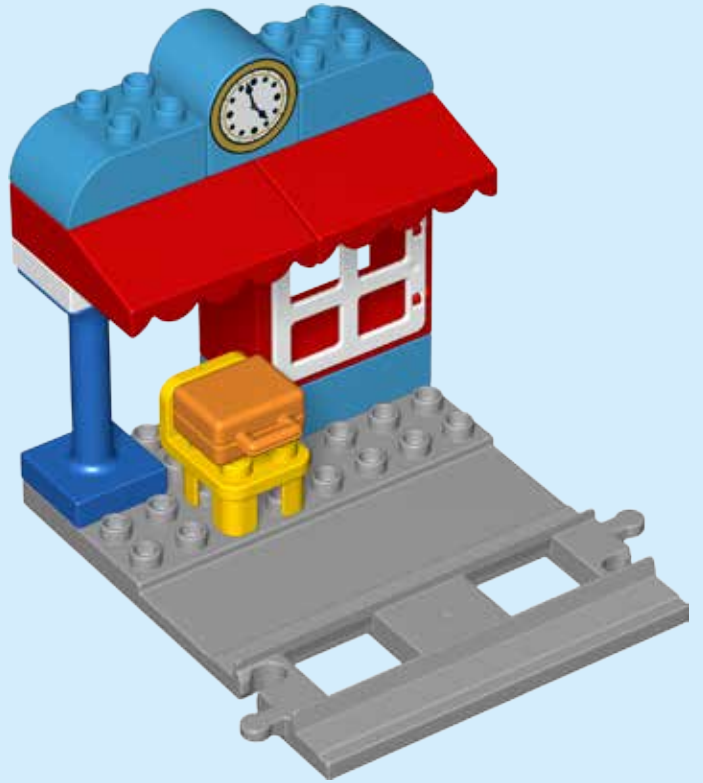

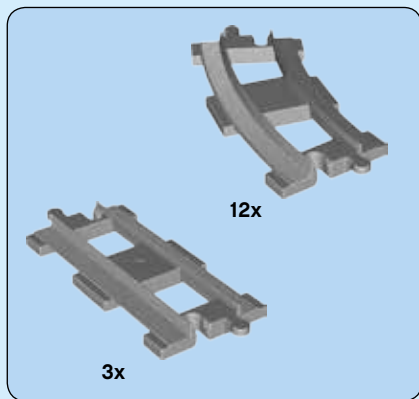

7

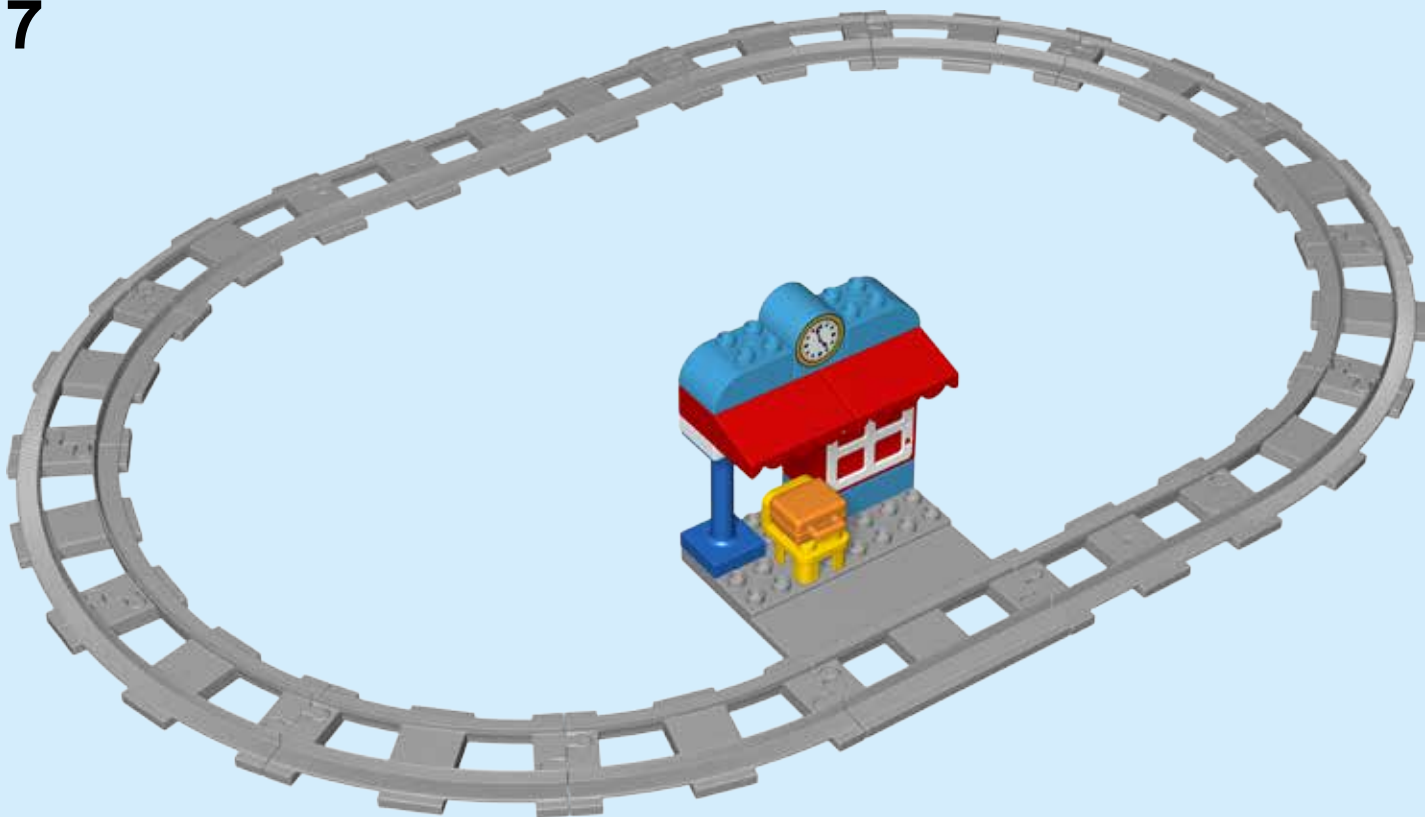

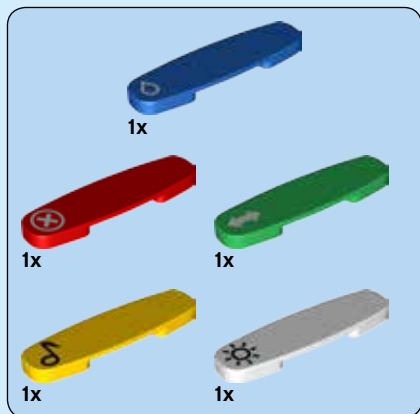

8

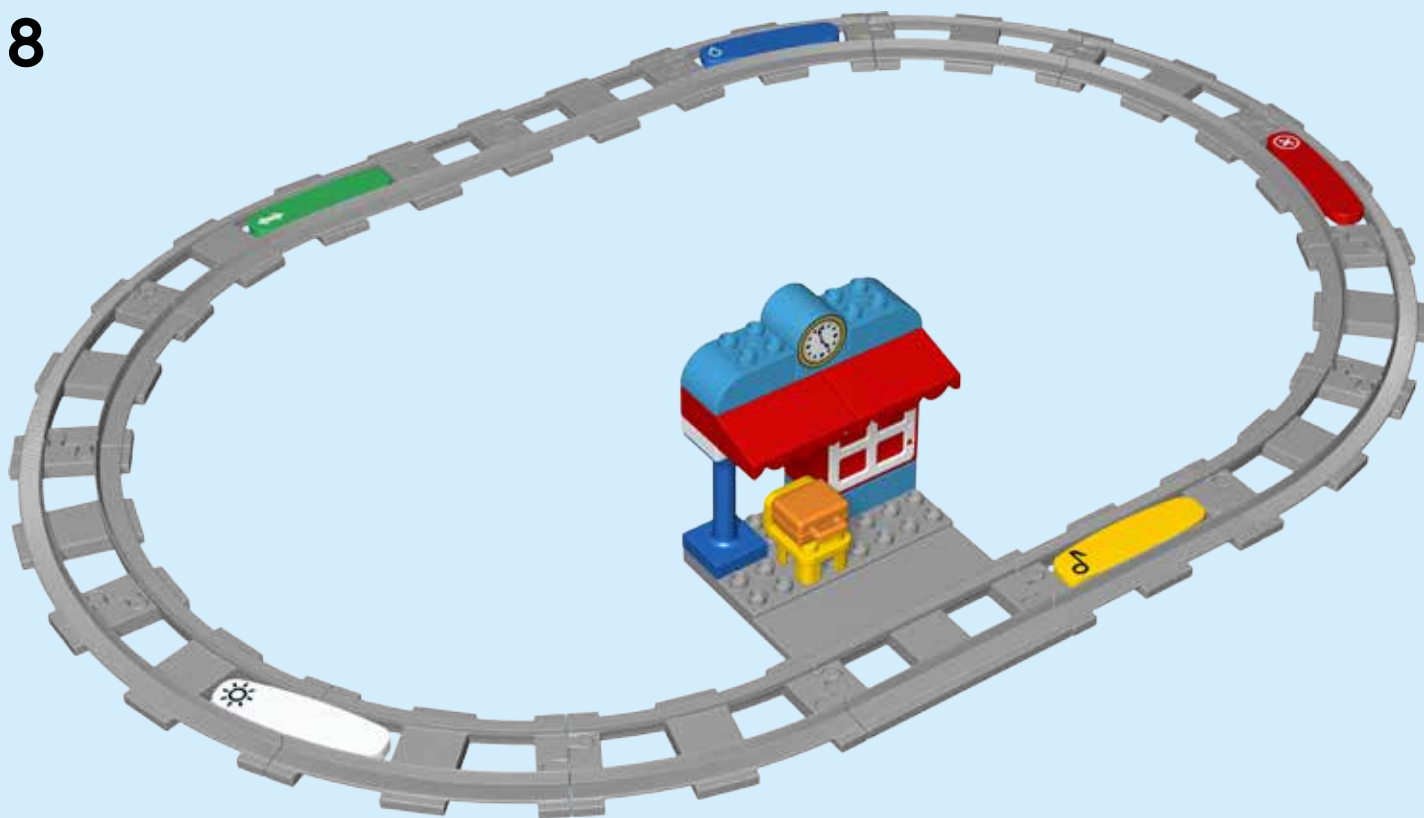



duplo

1. Release battery lid

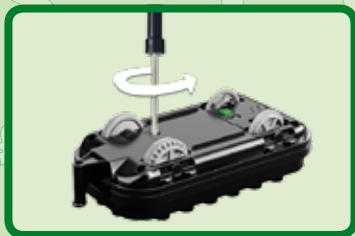

2. Batteries

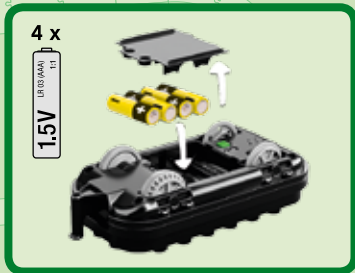

3. On/Off Button



4. Push-And-Go & Hold-To-Stop



5. Action Bricks

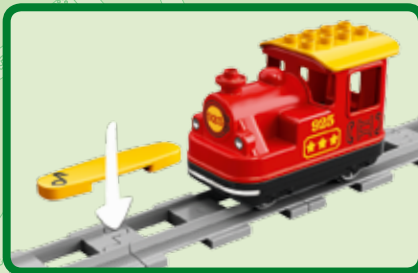

ENGB

Playing with your train set

1. Release battery lid

Use a screwdriver to release the battery lid

2. Batteries

To insert batteries correctly follow the illustration.

Low batteries or overloading the train is indicated by the front light flashing orange.

3. On/Off Button

The green On/Off button is placed underneath the train.

Make sure that the 4 x AAA batteries are inserted.

To turn the train On, press the green button.

Successful activation will be indicated by the front light turning white and a short sound.

To turn the train Off the green button must be pressed.

4. Push-And-Go & Hold-To-Stop

Push-And-Go and Hold-To-Stop requires that the train is On.

To make the train go push it in the desired direction.

To stop the train you hold it by hand. The train will also stop if movement is otherwise prevented.

5. Action Bricks

To play with the Action Bricks, it requires that the train is On and the Action Bricks are placed on the LEGO® DUPLO® tracks.

The Action Bricks can only be placed on the flat curved and straight tracks.

The train can detect the Action Brick going both forwards and backwards.

6. Connecting the LEGO® DUPLO® Train app

Learn more at LEGO.com/devicecheck to find a compatible device, download the app and find instructions for set up.

DE

So funktioniert das Eisenbahn-Set:

1. Deckel des Batteriefachs lösen

Benutze einen Schraubenzieher, um den Deckel des Batteriefachs zu lösen.

2. Batterien

Sieh dir die Abbildung an, um die Batterien richtig einzulegen:

Wenn das vordere Licht orange blinkt, sind die Batterien fast leer oder der Zug ist zu schwer beladen.

3. Ein/Aus-Knopf

Der grüne Ein/Aus-Knopf befindet sich unter dem Zug.

Vergewissere dich, dass 4t AAA-Batterien eingelegt sind.

Drück den grünen Knopf, um den Zug einzuschalten.

Wenn das vordere Licht weiß leuchtet und ein kurzes Signal ertönt, ist der Zug eingeschaltet.

Drück den grünen Aus-Knopf, um den Zug auszuschalten.

4. Push-And-Go & Per Hand anhalten

Für die Funktionen „Push-And-Go“ und „Per Hand anhalten“ muss der Zug eingeschaltet sein.

Schiebe den Zug in die gewünschte Fahrrichtung, um ihn losfahren zu lassen.

Halte den Zug mit der Hand an.

Der Zug hält auch an, wenn er gegen ein Hindernis stößt.

5. Funktionssteine

Der Zug muss eingeschaltet sein und die Funktionssteine müssen auf den LEGO® DUPLO® Schienen platziert sein, um mit den Funktionssteinen spielen zu können.

Die Funktionssteine können nur in sanften Kurven und auf geraden Schienen platziert werden.

Der Zug erkennt die Funktionssteine beim Vorwärts- und Rückwärtsfahren.

6. Herstellen der Verbindung zur LEGO® DUPLO® Eisenbahn-App

Unter LEGO.com/devicecheck erfährst du, wie du ein kompatibles Gerät findest, die App herunterlädst und alles ordnungsgemäß einrichtest.

FR

Pour jouer avec ton train

1. Ouverture du compartiment des piles

Enlève le couvercle du compartiment des piles à l'aide d'un tournevis.

2. Piles

Regarde bien l'illustration pour insérer les piles correctement.

Lorsque les piles sont presque vides ou que le train est en surcharge, une lumière située à l'avant clignote en orange.

3. Bouton Allumer/Éteindre

Le bouton vert Allumer/Éteindre est placé sous le train.

Vérifie que les 4 piles AAA sont bien insérées.

Pour mettre le train en marche, appuie sur le bouton vert.

Si le train est correctement allumé, la lumière à l'avant devient blanche et un bref son retentit.

Pour arrêter le train, appuie sur le bouton vert.

4. Fonctions Pousser pour démarrer et Maintenir pour arrêter

Les fonctions Pousser pour démarrer et Maintenir pour arrêter ne peuvent être utilisées que lorsque le train est allumé.

Pour faire démarrer le train, pousse-le dans la direction souhaitée.

Pour arrêter le train, retiens-le avec ta main.

Le train s'arrête également si un obstacle l'empêche d'avancer.

5. Briques d'action

Pour jouer avec les briques d'action, le train doit être allumé, et les briques d'action doivent être placées sur les rails LEGO® DUPLO®.

Les briques d'action peuvent uniquement être placées sur les rails plats en ligne droite ou formant un virage.

Le train peut détecter les briques d'action, qu'il se dirige vers l'avant ou vers l'arrière.

6. Connexion de l'appli du train LEGO® DUPLO®

Rends-toi sur le site LEGO.com/devicecheck pour trouver un appareil compatible, télécharge l'appli et accède aux instructions pour la configuration.

IT

Istruzioni per l'uso

1. Aprire il coperchio delle batterie

Utilizzare un cacciavite per aprire il coperchio delle batterie

2. Batterie

Per inserire le batterie correttamente, seguire l'illustrazione.

Batterie scariche o un treno sovraccarico sono indicati dalla luce anteriore che lampeggia in arancione.

3. Pulsante di accensione/spegnimento

Il pulsante di accensione/spegnimento verde si trova sotto il treno.

Inserire 4 batterie AAA.

Per accendere il treno, premere il pulsante verde.

Se l'attivazione riesce, la luce anteriore diventerà bianca e si sentirà un breve segnale acustico.

Per spegnere il treno, premere il pulsante verde.

4. “Spingi e parti” e “Tieni e fermalo”

Il treno deve essere acceso per farlo partire o fermarlo.

Per farlo partire, spingerlo nella direzione desiderata.

Per fermarlo, tenerlo con una mano.

Il treno si fermerà anche quando il suo movimento viene ostacolato.

5. Mattoncini multifunzione

Per giocare con i mattoncini multifunzione, il treno deve essere acceso e i mattoncini devono trovarsi sui binari LEGO® DUPLO®.

I mattoncini multifunzione possono essere posizionati solo sui binari piatti, curvi e dritti.

Il treno può rilevare il mattoncino multifunzione sia quando si sposta in avanti che indietro.

6. Collegamento all'app LEGO® DUPLO® Train

Per trovare un dispositivo compatibile e scaricare l'app con le istruzioni per l'uso, visita [LEGO.com/devicecheck](https://www.lego.com/devicecheck).

NL

Met de treinset spelen

1. Open het batterijklepje

Gebruik een schroevendraaier om het klepje van de batterijen te openen

2. Batterijen

Volg de instructies op de afbeelding om de batterijen te plaatsen:

De koplamp van de trein knippert oranje wanneer de batterijen bijna leeg zijn of wanneer de trein wordt overbelast.

3. Aan-uitknop

De groene aan-uitknop bevindt zich aan de onderkant van de trein.

Zorg ervoor dat de 4 AAA-batterijen correct zijn geplaatst.

Druk op de groene knop om de trein in te schakelen.

De koplamp wordt wit en je hoort een geluidje.

Druk opnieuw op de groene knop om de trein uit te schakelen.

4. Duwen en rijden & Tegenhouden om te stoppen

De trein moet zijn ingeschakeld voordat deze functies kunnen worden gebruikt.

Duw de trein in de gewenste richting om de trein te laten rijden.

Houd de trein tegen om hem te laten stoppen.

De trein zal ook stoppen als hij ergens anders door wordt tegengehouden.

5. Actiestenen

De trein moet zijn ingeschakeld en de actiestenen moeten zich op de LEGO® DUPLO® rails bevinden als je met de actiestenen wilt spelen.

De actiestenen kunnen alleen op de vlakke gebogen en rechte rails worden geplaatst.

De trein kan de actiestenen zowel vooruit als achteruit detecteren.

6. De LEGO® DUPLO® Train app koppelen

Kijk op [LEGO.nl/devicecheck](https://www.lego.nl/devicecheck) voor compatibele apparaten. Hier kun je ook de app downloaden en vind je instructies voor het instellen.

ES

Para jugar con tu tren

1. Apertura de la tapa de las pilas

Usa un destornillador para abrir la tapa de las pilas.

2. Pilas

Mira la ilustración para insertar correctamente las pilas.

Cuando el indicador luminoso delantero parpadea en color naranja, significa que las pilas se están agotando o que el tren está sobrecargado.

3. Botón de encendido/apagado

El botón verde de encendido/apagado se encuentra debajo del tren.

Asegúrate de haber insertado las 4 pilas AAA.

Para encender el tren, pulsa el botón verde.

Si la activación tiene lugar correctamente, el indicador luminoso delantero se iluminará en color blanco y sonará un breve aviso acústico.

Para apagar el tren, pulsa el botón verde.

4. “Empuja para avanzar” y “Sujeta para detener”

Para usar las funciones “Empuja para avanzar” y “Sujeta para detener”, el tren debe estar encendido.

Empuja el tren en el sentido que quieras para que se ponga en marcha.

Para detenerlo, sujétalo con la mano.

El tren también se detendrá si no puede avanzar por cualquier motivo.

5. Ladrillos de acción

Para jugar con los ladrillos de acción, el tren debe estar encendido y los ladrillos de acción colocados en las vías LEGO® DUPLO®.

Los ladrillos de acción sólo se pueden colocar en vías curvas planas y vías rectas.

El tren puede detectar los ladrillos de acción hacia delante y hacia atrás.

6. Conexión a la app LEGO® DUPLO® Train

Visita LEGO.com/devicecheck para comprobar si tu dispositivo es compatible, descarga la app y sigue las instrucciones de configuración.

DA

Kom godt i gang med dit togsæt

1. Løsn batteridækslet.

Brug en skruetrækker til at løse batteridækslet.

2. Batterier

Følg billedet nedenfor for at isætte batterierne korrekt.

Hvis batteriniveauet er lavt, eller toget overbelastes, blinker det forreste lys orange.

3. Tænd/sluk-knap

Den grønne tænd/sluk-knap er placeret under toget.

Sørg for, at der er isat 4 AAA-batterier.

Tryk på den grønne knap for at tænde toget.

Når toget er aktiveret, lyser det forreste lys hvidt, og der lyder en kort lyd.

Tryk på den grønne knap for at slukke toget.

4. Skub-og-kør og Løft-for-stop

Skub-og-kør og Løft-for-stop kræver, at toget er tændt.

Skub toget i den ønskede retning for at få det til at køre.

Løft toget op for at stoppe det.

Toget stopper også, hvis dets bevægelse på anden måde forhindres.

5. Handlingsklodser

For at du kan lege med handlingsklodserne, skal toget være tændt, og handlingsklodserne skal være placeret på LEGO® DUPLO® skinnerne.

Handlingsklodserne kan kun placeres på de flade buede og lige skinner.

Toget kan registrere handlingsklodsen, både når det kører fremad og tilbage.

6. Forbindelse til LEGO® DUPLO® Train appen

Gå til LEGO.dk/devicecheck for at finde kompatible enheder, downloade appen og finde opsætningsvejledninger.

IS

Leikið með lestina

1. Losið rafhlöðulokið

Notið skrufjárn til að losa rafhlöðulokið af

2. Rafhlöður

Fylgið leiðbeiningum á myndinni til að setja rafhlöðurnar rétt í.

Ef lítil hleðsla er á rafhlöðum eða yfirálag á lestinni blikkar ljósið að framan í appelsínugulu.

3. On/Off-hnappur

Græni On/Off-hnappurinn (kveikja/slökkva) er undir lestinni.

Gangið úr skugga um að 4 rafhlöður af gerðinni AAA séu settar í.

Til að kveikja á lestinni (On) skal ýta á græna hnappinn.

Pegar kveikt er á lestinni verður ljósið að framan hvítt og það heyrst stutt hljóð.

Til að slökkva á lestinni (Off) skal ýta á græna hnappinn.

4. Ýta-sleppa-af stað og Halda-stoppa

Til að nota aðgerðirnar Ýta-sleppa-af stað og Halda-stoppa verður að vera kveikt (On) á lestinni.

Lestin er sett af stað með því að ýta henni af stað í æskilega átt.

Til að láta lestina staðnæmast er henni haldið fastri með hendinni.

Lestin staðnæmist einnig ef hreyfingar hennar eru hindraðar með öðrum hætti.

5. Byggingarkubbar

Til að leika sér með byggingarkubbana þarf að kveikja á lestinni (On) og gæta þess að kubbarnar séu á LEGO® DUPLO® lestarteinunum.

Byggingarkubbana er aðeins hægt að nota á flötu lestarteinunum, ýmist beinum eða sveigðum.

Lestin greinir byggingarkubbana bæði þegar hún ekur áfram og þegar hún ekur afturábak.

6. Tenging við LEGO® DUPLO® lestarforritið

Farðu á LEGO.com/devicecheck til að fá nánari upplýsingar um samhæf tæki, sækja forritið og fá leiðbeiningar um uppsetningu.

FI

Junasarjan käyttö

1. Avaa paristokotelon kansi

Avaa paristokotelon kansi ruuvitalalla

2. Paristot

Aseta paristot kuvan mukaisesti:

Jos junan etuosassa vilkkuu oranssi valo, paristojen varaus on alhainen tai juna on ylikuormittunut.

3. Virtapainike

Veturin alaosassa oleva vihreä painike on virtapainike.

Tarkista, että paristokoteloon on asetettu neljä AAA-paristoa.

Käynnistä juna painamalla vihreää painiketta.

Kun juna on käynnissä, etuvalo muuttuu valkoiseksi ja kuuluu lyhyt äänimerkki.

Junan virta katkaistaan painamalla vihreää painiketta.

4. Työntömoottori ja käsipysäytys

Työntömoottori ja käsipysäytys toimivat, kun junassa on virta.

Työnä juna liikkeelle haluamaasi suuntaan.

Ja pysäytä se kädelläsi.

Junan pysähtyy myös esteeseen.

5. Toimintapalikat

Käynnistä juna ja aseta toimintapalikat LEGO® DUPLO® kiskoille mukaan leikkiin.

Toimintapalikat voi kiinnittää vain tasaisiin kaarekkapaleisiin ja suoriin raidekappaleisiin.

Junan tunnistaa toimintapalikan kulkiessaan eteen- ja taaksepäin.

6. LEGO® DUPLO® Juna-sovelluksen yhdistäminen

Osoitteessa LEGO.fi/devicecheck voit tarkistaa laitteesi yhteensopivuuden sekä ladata sovelluksen ja asennusohjeet.

SV Ditt nye tågset

1. Öppna batteriluckan

Använd en skruvmejsel för att öppna batteriluckan

2. Batterier

Följ bilden för att sätta in batterierna på rätt sätt.

Vid låg batterinivå eller överlastat tåg blinkar framlyktan orange.

3. På-/avknapp

Den gröna på-/avknappen sitter under tåget.

Se till att du har satt in 4 st AAA-batterier.

Tryck på den gröna knappen för att starta tåget.

När du har aktiverat tåget lyser framlyktan vitt och ett ljud hörs.

Tryck på den gröna knappen för att stänga av tåget.

4. Knuffa-och-kör och håll-och-stanna

Knuffa-och-kör och håll-och-stanna kräver att tåget är på.

Knuffa tåget i valfri riktning för att få det att köra.

Håll fast tåget med handen för att få det att stanna.

Tåget stannar också om något hindrar det från att köra framåt.

5. Actionklossar

För att leka med actionklossarna måste tåget vara på, och actionklossarna måste vara placerade på LEGO® DUPLO® spåret.

Actionklossarna kan endast placeras på de platta, böjda och raka spårren.

Tåget kan känna av actionklossen när det kör både framåt och bakåt.

6. Ansluta LEGO® DUPLO® Train appen

Läs mer på [LEGO.se/devicecheck](https://www.lego.com/devicecheck) för att hitta en kompatibel enhet, ladda ner appen och läsa installationsguiden.

NO Slik fungerer togsettet

1. Løsne batteridekselet

Løsne batteridekselet med en skrutrekker

2. Batterier

Sett inn batteriene på riktig måte i henhold til illustrasjonen.

Hvis batteriene er dårlige eller toget overbelastes, vil frontlyset begynne å blinke oransje.

3. Start/stopp-knapp

Den grønne knappen under toget fungerer som en start/stopp-knapp.

Sett inn fire AAA-batterier i toget.

Trykk på den grønne knappen for å slå på toget.

Er aktiveringen vellykket, vil frontlyset bli hvitt, og du hører et kort lydssignal.

Trykk på den grønne knappen for å slå av toget.

4. «Skyv og slipp» og «Hold for å stoppe»

Toget må være påslått for at «Skyv og slipp» og «Hold for å stoppe» skal fungere.

Skyv toget for å få det til å gå i ønsket retning.

Stopp toget ved å ta tak i og holde det.

Toget stopper også hvis framdriften forhindres på annen måte.

5. Funksjonsklosser

For å leke med funksjonsklossene må toget være påslått og funksjonsklossene må plasseres på LEGO® DUPLO® skinnene.

Funksjonsklossene kan bare plasseres på flate, buede og rette skinner.

Toget kan registrere funksjonsklossen ved kjøring både forover og bakover.

6. Tilkobling av appen LEGO® DUPLO® Train

Besøk [LEGO.com/devicecheck](https://www.lego.com/devicecheck) for å finne en kompatibel enhet, laste ned appen og finne oppsettinstruksjonene.

PT

Brincar com o set de comboio

1. Abra a tampa da unidade de pilhas

Use uma chave de fendas para abrir a tampa da unidade de pilhas.

2. Pilhas

Para inserir as pilhas corretamente, siga a ilustração.

A luz dianteira intermitente cor de laranja acende-se quando as pilhas estão fracas ou quando o comboio tiver excesso de carga.

3. Botão Ligar/Desligar

O botão verde Ligar/Desligar encontra-se por baixo do comboio.

Certifique-se de que as 4 pilhas AAA se encontram inseridas.

Para ligar o comboio, prima o botão verde.

A ativação bem sucedida será indicada pela luz dianteira quando fica branca e por um som curto.

Para desligar o comboio, prima o botão verde.

4. Empurrar e Avançar e Segurar para Parar

Empurrar e Avançar e Segurar para Parar requer que o comboio esteja ligado.

Para fazer o comboio avançar, empurre-o na direção desejada.

Para parar o comboio, segure-o com a mão.

O comboio também para se o movimento for de outra forma impedido.

5. Peças de Ação

Para brincar com as Peças de Ação, o comboio tem de estar ligado e as Peças de Ação colocadas sobre os carris LEGO® DUPLO®.

As Peças de Ação só podem ser colocadas sobre os carris curvos e retos.

O comboio pode detetar a Peça de Ação em ambos os sentidos avançar e recuar.

6. App de ligação de comboio LEGO® DUPLO®

Saiba mais em LEGO.com/devicecheck para encontrar um dispositivo compatível; descarregue a app e encontre instruções de montagem.

EL

Παίζοντας με το σετ τρένου

1. Αφαιρέστε το καπάκι των μπαταριών

Χρησιμοποιήστε ένα κατσαβίδι για να αφαιρέσετε το καπάκι μπαταριών.

2. Μπαταρίες

Για να τοποθετήσετε σωστά τις μπαταρίες, ακολουθήστε την εικόνα.

Η χαμηλή φόρτιση των μπαταριών ή η υπερφόρτωση του τρένου υποδεικνύεται από το εμπρός φως που αναβοσβήνει πορτοκαλί.

3. Κουμπί Ενεργοποίησης/Απενεργοποίησης

Το πράσινο κουμπί Ενεργοποίησης/Απενεργοποίησης βρίσκεται κάτω από το τρένο.

Βεβαιωθείτε ότι έχετε τοποθετήσει τις 4 μπαταρίες AAA.

Για να ενεργοποιήσετε το τρένο, πιέστε το πράσινο πλήκτρο.

Η επιτυχής ενεργοποίηση υποδεικνύεται από το εμπρός φως που γίνεται λευκό και ένα σύντομο ήχο.

Για να απενεργοποιήσετε το τρένο, πιέστε το πράσινο κουμπί.

4. Σπρώξε-και-Ξεκίνα & Κράτα-και-Σταμάτα

Οι λειτουργίες Σπρώξε-και-Ξεκίνα & Κράτα-και-Σταμάτα προϋποθέτουν ότι το τρένο είναι ενεργοποιημένο.

Για να κάνετε το τρένο να ξεκινήσει, σπρώξτε το προς την κατεύθυνση που θέλετε.

Για να σταματήσετε το τρένο, κρατήστε το με το χέρι.

Το τρένο θα σταματήσει επίσης αν η κίνησή του παρεμποδιστεί με οποιονδήποτε τρόπο.

5. Δραστηκά Τουβλάκια

Για παιχνίδι με τα Δραστηκά Τουβλάκια, το τρένο πρέπει να είναι ενεργοποιημένο και τα Δραστηκά Τουβλάκια να έχουν τοποθετηθεί πάνω στις LEGO® DUPLO® τροχιές.

Τα Δραστηκά Τουβλάκια μπορούν να τοποθετηθούν μόνο πάνω στις επίπεδες καμπύλες και ευθύγραμμες τροχιές.

Το τρένο μπορεί να ανιχνεύσει το Δραστηκό Τουβλάκι και όταν πηγαίνει εμπρός και όταν πηγαίνει πίσω.

6. Σύνδεση της εφαρμογής LEGO® DUPLO® Train

Μάθετε περισσότερα στο LEGO.com/devicecheck για πληροφορίες συμβατών συσκευών, να κατεβάσετε την εφαρμογή και να βρείτε οδηγίες για τη ρύθμιση.

JA

ト레인セットのあそびかた

1. 電池の蓋を開ける

ねじ回しを使用して電池の蓋を開けます。

2. 電池

図に従って、電池を正しく挿入してください。

電車で電池残量の少ない電池を入れたり、過負荷になった場合、前面のライトが橙色に点滅します。

3. オン/オフボタン

緑のオン/オフボタンはトレインの底についています。

単4形電池が4本挿入されていることを確認してください。

電車をオンにするには、緑色のボタンを押します。

起動すると、前面のライトが白色に変わり、短い音を発して示されます。

トレインの電源を切るには緑のボタンを押します。

4. プッシュ&ゴーとホールド&ストップ

プッシュ&ゴーとホールド&ストップは、トレインの電源が入っている時のみ機能します。

トレインを進ませるには、進ませたい方向に向けてトレインを押します。

トレインを止めるにはトレインを手で押さえてください。

動きが妨げられるとトレインは自動停止します。

5. アクションブロック

アクションブロックで遊ぶにはトレインの電源を入れ、アクションブロックをレゴ® デュプロ® レールに置いてください。

アクションブロックが置けるのは平たんなカーブレールか直線レールのみです。

トレインは前と後ろのどちらの方向に進んでいる場合でもアクションブロックを感知します。

6. レゴ® デュプロ® トレインアプリの接続方法

対応デバイスのリストやアプリのダウンロード、セットアップ方法についてはこちらから LEGO.com/devicecheck

ZHSI

火车套装游戏

1. 打开电池盒盖

请使用螺丝刀打开电池盒盖。

2. 电池

请对照说明，正确安装电池。

电池电量低或火车超载时，车前指示灯会闪烁橙色。

3. 开启/关闭按钮

绿色的开启/关闭按钮位于火车底部。

请确保已安装4节7号（4 x AAA）电池。

想启动火车，请按绿色按钮。

车前指示灯变为白色并伴有短促声响表明火车已成功开启。

想关闭火车，须再次按下绿色按钮。

4. 推动，让火车自动前行 & 握住，让火车停止

进行“推动，让火车自动前行”和“握住，让火车停止”动作时，火车需处于开启状态。

想让火车行进，可将它向想要的方向推动。

想让火车停止，可用手将它握住。

火车行进受阻时也会停止。

5. 感应积木

玩乐感应积木，需将火车开启，并把感应积木放置在乐高® 得宝™ 轨道上。

感应积木只能放置于平面弯轨和直轨上。

火车前进和后退时，均可探测到感应积木。

6. 连接乐高® 得宝™ 火车应用程序

想了解更多信息，请访问 LEGO.com/devicecheck，查找兼容的设备，下载应用程序并查看操作说明。

KO

기차 세트 놀이하기

1. 배터리 덮개를 분리하세요.

드라이버를 사용하여 배터리 덮개를 분리하세요.

2. 배터리

그림에 따라 배터리를 올바르게 끼워 넣으세요.

배터리가 부족하거나 기차에 짐이 너무 많이 실려 있으면 전면에 불이 주황색으로 깜빡입니다.

3. 켜기/끄기 버튼

녹색 켜기/끄기 버튼은 기차의 아래쪽에 있습니다.

AAA 배터리 4개가 들어 있는지 확인하세요.

기차를 켜려면 초록색 버튼을 누르세요.

기차가 정상적으로 켜지면, 전면에 불이 흰색으로 켜지면서 짧은 소리가 납니다.

기차를 끄려면 녹색 버튼을 다시 누릅니다.

4. 밀어 보내기와 붙잡아 멈추기

밀어 보내기와 붙잡아 멈추기 기능은 기차를 켜야 작동합니다.

기차를 가게 하려면 원하는 방향으로 밀어주십시오.

기차를 멈추려면 손으로 기차를 붙잡으십시오.

그 밖에 어떤 식으로든 이동에 방해가 받으면 기차가 멈춥니다.

5. 액션 브릭

액션 브릭 놀이를 하려면 기차를 켜고 액션 브릭을 레고® 듀플로® 철로 위에 놓아야 합니다.

액션 브릭은 곡선이든 직선이든 관계없이 평평한 철로 위에만 놓을 수 있습니다.

이렇게 하면 기차가 앞이나 뒤로 움직이는 동안 액션 브릭을 감지합니다.

6. 레고® 듀플로® 기차 앱 연결

호환되는 장치 찾기, 앱 다운로드, 설정 지침 찾기 등 자세한 내용을 LEGO.com/devicecheck에서 확인하십시오.

RU

Инструкция по использованию поезда

1. Снимите крышку батарейного отсека

Используйте для этого отвёртку.

2. Батарейки

Инструкции по надлежащей установке батарей см. ниже.

Если передняя фара мигает оранжевым светом, это свидетельствует о низком уровне заряда батареи или о перегрузке поезда.

3. Кнопка Вкл/Выкл

Зеленая кнопка ВКЛ/ВЫКЛ находится под днищем поезда.

Не забудьте вставить 4 батарейки типа ААА.

Чтобы включить поезд, нажмите на зеленую кнопку.

После успешного завершения активации будет подан короткий звуковой сигнал, а передняя фара будет гореть белым светом.

Чтобы ВЫКЛЮЧИТЬ поезд, необходимо нажать на зеленую кнопку.

4. Толкнуть для движения вперед и удерживать для остановки

Выполнение алгоритмов «Толкнуть для движения вперед и удерживать для остановки» возможно только в том случае, если поезд включён.

Для того чтобы заставить поезд двигаться, подтолкните его в нужном направлении.

Чтобы остановить поезд, удерживайте его на месте.

Поезд также останавливается, если его движению что-то мешает.

5. Активирующие кубики

Чтобы задействовать в игре Активирующие кубики, поезд должен быть включён, а Активирующие кубики размещены на рельсах LEGO® DUPLO®.

Активирующие кубики можно размещать исключительно на плоских (как прямых, так и закруглённых) рельсах.

Поезд может обнаруживать Активирующие кубики при движении вперед и назад.

6. Подключение приложения

LEGO® DUPLO® Train

Перейдите на LEGO.com/devicecheck, чтобы подобрать совместимое устройство, загрузите приложение и откройте инструкции для его настройки.

PL

Zabawa zestawem z pociągiem

1. Zdejmowanie pokrywy baterii

Za pomocą śrubokręta zdejmij pokrywę baterii.

2. Baterie

Aby prawidłowo włożyć baterie, postępuj zgodnie z ilustracją.

Migające pomarańczowe światło z przodu oznacza, że baterie są rozładowane lub pociąg został nadmiernie obciążony.

3. Przycisk włączania/wyłączania

Zielony przycisk włączania/wyłączania znajduje się na spodzie pociągu.

Włóż do pociągu 4 baterie AAA.

Aby uruchomić pociąg, naciśnij zielony przycisk.

Gdy aktywacja zostanie pomyślnie zakończona, usłyszysz krótki sygnał dźwiękowy, a przednie światło zmieni kolor na biały.

Aby wyłączyć pociąg, naciśnij ponownie zielony przycisk.

4. Funkcje jazdy i zatrzymywania

Funkcje jazdy i zatrzymywania działają tylko wtedy, gdy pociąg jest włączony.

Aby rozpedzić pociąg, popchnij go w wybranym kierunku.

Aby zatrzymać pociąg, przytrzymaj go w miejscu ręką.

Pociąg zatrzyma się również wtedy, gdy jego ruch zostanie zablokowany w inny sposób.

5. Klocki funkcyjne

Aby umożliwić używanie klocków funkcyjnych, należy ustawić je na torach LEGO® DUPLO® i włączyć pociąg.

Klocki funkcyjne można ustawiać tylko na płaskich odcinkach torów (zarówno zakrzywionych, jak i prostych).

Pociąg wykrywa klocki funkcyjne podczas jazdy do przodu i do tyłu.

6. Łączenie z aplikacją do pociągów LEGO® DUPLO®

Na stronie LEGO.pl/devicecheck znajdziesz zgodne urządzenia, pobierzesz aplikację oraz instrukcje konfiguracji.

CZ

Jak si hrát s vláčkem

1. Uvolni kryt baterií

Pomocí šroubováku uvolni kryt baterií.

2. Baterie

Vlož do vláčku baterie podle přiloženého obrázku.

Nizký stav baterií nebo přetížení vláčku indikuje blikání předních světel oranžovou barvou.

3. Tlačítko Zapnout/Vypnout

Zelené tlačítko Zapnout/Vypnout najdeš na spodní straně vlaku.

Zkontroluj, že ve vláčku jsou vloženy 4 AAA baterie.

Pro zapnutí vláčku stiskni zelené tlačítko.

Po úspěšném spuštění se rozsvítí přední světla a zazní krátký zvuk.

Pro vypnutí vláčku znovu stiskni zelené tlačítko.

4. Funkce postrčení ke startu a zastavení rukou

Aby se vláček dal nastartovat postrčením a zastavit ručně, musí být zapnutý.

Vlak rozjedeš tím, že ho postrčíš ve směru jízdy.

Až budeš chtít zastavit, chyt ho rukou.

Vlak zastaví také v případě, že mu v pohybu zabrání nějaká překážka.

5. Akční kostky

Pro hraní s akčními kostkami je třeba zapnout vlak a umístit akční kostky na koleje LEGO® DUPLO®.

Akční kostky můžeš rozmístit pouze po plochých zatáčkách a rovných kolejnicích.

Vlak akční kostku rozpozná při pohybu vpřed i vzad.

6. Připojení aplikace LEGO® DUPLO® Train

Na LEGO.cz/devicecheck zjistíš, která zařízení jsou s aplikací kompatibilní, stáhneš si aplikaci a najdeš tam i návod pro nastavení.

SK

Čo dokáže tvoj vláčik

1. Uvoľnenie krytu batérii

Pomocou skrutkovača uvoľni kryt batérii.

2. Batérie

Ak chceš vložiť batérie správne, postupuj podľa obrázka.

Vybité batérie alebo nadmerný náklad na vláčiku signalizuje blikanie predného svetla oranžovou farbou.

3. Vypínač

Zelený vypínač sa nachádza na spodnej strane vláčika.

Skontroluj, či sú vložené 4 batérie typu AAA.

Keď chceš vláčik zapnúť, stlač zelené tlačidlo.

Úspešné zapnutie bude signalizovať rozsvietené predné biele svetlo a krátky zvuk.

Keď chceš vláčik vypnúť, stlač zelené tlačidlo.

4. Uvedenie do pohybu a zastavenie

Ak chceš vláčik uviesť do pohybu a zastaviť, musí byť zapnutý.

Vláčik uvedieš do pohybu tak, že ho potlačíš požadovaným smerom.

Ak ho chceš zastaviť, musíš ho pridržať rukou.

Vláčik zastaví aj v prípade, že má v dráhe prekážku.

5. Akčné kocky

Pri hre s akčnými kockami je potrebné, aby bol vláčik zapnutý a akčné kocky umiestnené na koľajniciach LEGO® DUPLO®.

Akčné kocky možno položiť iba na ploché zaoblené alebo rovné koľajnice.

Vláčik dokáže rozpoznať akčnú kocku pri pohybe dopredu aj dozadu.

6. Prípojenie aplikácie LEGO® DUPLO® Train

Ďalšie informácie o kompatibilnom zariadení, stiahnutí aplikácie a pokynoch na nastavenie nájdete na stránke [LEGO.com/devicecheck](https://www.lego.com/devicecheck).

HU

Játék a vonattal!

1. Vedd le az elemtartó fedelét!

Csavarhúzóval pattintsd ki az elemtartó fedelét!

2. Elemek

Az elemek helyes behelyezéséhez nézd meg az illusztrációt:

Az elem gyengeségét vagy a vonat túlterheltségét az elülső fényszóró sárga villogása jelzi.

3. On/Off (be/ki) gomb

A zöld Be/Ki gombot a vonat alatt találjátok meg.

Ellenőrizd, hogy a 4 x AAA elem a helyén van-e.

A vonat bekapcsolásához nyomd meg a zöld gombot!

A sikeres bekapcsoláskor az elülső fényszóró fehéren világít és a vonat rövid hangjelzést ad.

A vonat kikapcsolásához is a zöld gombot kell megnyomni.

4. Told-és-Indul és Tartsd-és-Leáll

A Told-és-Indul és a Tartsd-és-Leáll funkciók csak akkor hatásosak, ha a vonat BE van kapcsolva.

Ahhoz, hogy a vonat elinduljon, told a kívánt irányba!

Ahhoz, hogy a vonat megálljon, tartsd meg kézzel!

A vonat akkor is megáll, ha a mozgását más akadályozza.

5. Interaktív elemek

Az interaktív elemekkel való játékhoz a vonatot BE kell kapcsolni és az interaktív elemeket a LEGO® DUPLO® sínekre kell helyezni.

Az interaktív elemeket csak sík, kanyarodó vagy egyenes sín elemekre lehet helyezni.

A vonat egyaránt képes az interaktív elem előre vagy hátra irányuló mozgását érzékelni.

6. A LEGO® DUPLO® Train app csatlakoztatása

Tudj meg többet erről a [LEGO.com/devicecheck](https://www.lego.com/devicecheck) oldalon! Itt találod a kompatibilis eszközök listáját, letöltheted az appot és útmutatót a beállításához.

UA

Гра з потягом

1. Зніміть кришку відсіку для батарейок

За допомогою викрутки зніміть кришку відсіку для батарейок

2. Батарейки

Щоб правильно вставити батарейки, дотримуйтеся інструкцій на зображеннях.

Якщо передній світлодіодний індикатор блимає бранжевим, це сигналізує про низький заряд батарейок або перевантаження потяга.

3. Кнопка пуску/зупинки

Зелена кнопка пуску/зупинки розташована під потягом.

Переконайтеся, що вставлено 4 батарейки AAA.

Щоб увімкнути потяг, натисніть зелену кнопку.

Якщо активація успішна, передній світлодіодний індикатор стане білим і пролунає короткий звуковий сигнал.

Щоб вимкнути потяг, натисніть зелену кнопку.

4. Функції «Штовхни, щоб запустити» та «Притримай, щоб зупинити»

Для роботи функцій «Штовхни, щоб запустити» та «Притримай, щоб зупинити» необхідно, щоб потяг був ввімкнутий.

Щоб потяг рушив, штовхніть його в потрібному напрямку.

Щоб зупинити потяг, притримайте його рукою.

Потяг також зупиниться, якщо перешкодити його рухові іншим чином.

5. Кубики дій

Для гри з кубиками дій необхідно, щоб потяг був ввімкнутий, а кубики дій розташовані на рейках LEGO® DUPLO®.

Кубики дій можна розташовувати лише на плоских вигнутих і прямих рейках.

Потяг розпізнає кубики дій, рухаючись уперед чи назад.

6. Підключення додатка «Потяг LEGO® DUPLO®»

Дізнайтеся більше на сторінці [LEGO.com/devicecheck](https://www.lego.com/devicecheck): знайдіть сумісні пристрої, завантажте додаток та отримайте інструкції з налаштування.

HR

Igranje s vlakom

1. Oslobodi poklopac baterije

Odvičaćem oslobodi poklopac baterije

2. Baterije

Baterije ćeš uložiti propisno ako slijediš ilustraciju.

Slabe baterije ili preopterećenje vlaka signaliziraju se treptanjem prednjeg narančastog svjetla.

3. Gumb za uključivanje/isključivanje

Zeleni gumb za uključivanje/isključivanje nalazi se ispod vlaka.

Pazi da uložiš četiri AAA baterije.

Vlak se uključuje pritiskom na zeleni gumb.

Uspješno aktiviranje signalizirat će se bijelim prednjim svjetlom i kratkim zvukom.

Vlak se isključuje pritiskom na zeleni gumb.

4. Pokretanje guranjem i zaustavljanje držanjem

Za funkcije pokretanja guranjem i zaustavljanja držanjem, vlak mora biti uključen.

Ako želiš da vlak krene, gurni ga u željenom smjeru.

Ako želiš zaustaviti vlak, zadrži ga rukom.

Vlak će se također zaustaviti ako se njegovo kretanje onemogućiti i na neki drugi način.

5. Akcijske kocke

Za igru s akcijskim kockama vlak treba biti uključen i akcijske kocke moraju se staviti na LEGO® DUPLO® tračnice.

Akcijske kocke mogu se staviti samo na vodoravne zakrivljene i ravne tračnice.

Vlak može prepoznati da li se akcijska kocka kreće naprijed ili natrag.

6. Povezivanje aplikacije LEGO® DUPLO® vlak

Saznaj na [LEGO.com/devicecheck](https://www.lego.com/devicecheck) kako ćeš pronaći kompatibilni uređaj, preuzeti aplikaciju i pronaći upute za podešavanje.

SR

Играње комплетом возова

1. Отпустите поклопац батерије

Отпустите поклопац батерије помоћу одвијача

2. Батерије

Да бисте правилно поставили батерије, следите илустрацију.

Ако предње светло трепери наранџастом бојом, то значи да је батерија слаба или да је воз преоптерећен.

3. Дугме за укључивање/искључивање

Зелено дугме за укључивање/искључивање постављено је испод воза.

Постарајте се да буду убачене 4 AAA батерије.

Да бисте укључили воз, притисните зелено дугме.

Након успешног активирања предње светло ће постати бело и емитовати кратак звучни сигнал.

Да бисте искључили воз, зелено дугме мора да се притисне.

4. Погурај-и-покрени и Задржи-да-зауставиш

Да би се омогућиле опције Погурај-и-покрени и Задржи-да-зауставиш, воз мора да буде укључен.

Да би се воз покренуо, гурните га у жељеном смеру.

Да бисте зауставили воз, држите га руком.

Воз ће се такође зауставити ако се његово кретање онемогући на неки други начин.

5. Акционе коцке

За играње акционим коцкама потребно је да воз буде укључен и да се акционе коцке поставе на LEGO® DUPLO® шине.

Акционе коцке могу да се поставе само на равне шине које су закривљене или праве.

Воз може да детектује акциону коцку док се креће унапред и назад.

6. Повезивање апликације LEGO® DUPLO® Train

Сазнајте више на [LEGO.com/devicecheck](https://www.lego.com/devicecheck) да пронађете компатибилни уређај, преузмете апликацију и пронађете упутства за подешавање.

МК

Како да играте со вашиот комплет возови

1. Ослободете го капакот на батеријата

Користете шрафцигер за да го ослободите капакот на батеријата

2. Батерии

За да ги поставите правилно батериите, следете го цртежот.

Слабите батерији или претоварувањето на возот се означуваат од предното светло, светејќи портокалово.

3. Копче за вклучување/исклучување

Зеленото копче за вклучување/исклучување е поставено под возот.

Уверете се дека се поставени 4 x AAA батерији.

За да го вклучите возот, притиснете го зеленото копче.

Успешното активирање ќе биде означено од предното светло, светејќи бело, и од краток звук.

За да го исклучите возот, зеленото копче треба да биде притиснато.

4. Турни да тргне и Задржи да запре

За функциите Турни да тргне и Задржи да запре е потребно возот да е вклучен.

За да тргне, турнете го возот во посакуваниот правец.

За да го запрете, задржете го возот со рака.

Возот исто така ќе запре, ако движењето е спречено на друг начин.

5. Тули за активност

За да се игра со тулите за активност, потребно е возот да биде вклучен и тулите да бидат поставени на пругите LEGO® DUPLO®.

Тулите за активност можат да бидат поставени само на рамните криви и прави пруги.

Возот може да ја открие тулата за активност, одејќи и напред и назад.

6. Поврзување со апликацијата за возот на LEGO® DUPLO®

Научете повеќе на [LEGO.com/devicecheck](https://www.lego.com/devicecheck) за да најдете компатибилен уред, преземете ја апликацијата и најдете ги инструкциите за поставување.

SL Igranje s tvojim kompletom vlakcev

1. Sprostitute pokrov baterije.

Da bi sprostil pokrov baterije, uporabite izvijač.

2. Baterije

Da bi pravilno vstavili baterije, sledite navodilom na risbi.

Če so baterije prazne ali če je vlak preobremenjen, to pokaže sprednji žaromet, ki utripa oranžno.

3. Gumb vklop/izklop

Zeleni gumb vklop/izklop je na spodnji strani vlaka.

Prepričajte se, da so vstavljene 4 baterije AAA.

Za vklop vlaka pritisni zeleni gumb.

Da je vlak vključen, bo pokazal sprednji žaromet, ki bo na kratko belo zažvetil, poleg tega pa se bo zaslišal kratek pisk.

Da bi vlak izklučil, moraš pritisniti zeleni gumb za izklop.

4. Potisni-pelji in Zadrži-ustavi

Funkciji potisni-pelji in zadrži-ustavi zahtevata, da je vlak vključen.

Da bi vlak pognal, ga moraš potisniti v zeleni smeri.

Da bi vlak zaustavil, ga zadrži z roko.

Vlak se bo zaustavil, tudi če je njegovo gibanje ovirano.

5. Funkcijske kocke

Da bi se lahko igral s funkcijskimi kockami, mora biti vlak vključen, funkcijske kocke pa morajo biti postavljene na železniške tire LEGO® DUPLO®.

Funkcijske kocke je mogoče postaviti le na ploske tire, vendar so ti lahko ravni ali ukrivljeni v zavoj.

Vlak zazna funkcijsko kocko, če pelje naprej ali vzvratno.

6. Povezovanje aplikacije LEGO® DUPLO® Vlak

Na spletni strani [LEGO.com/devicecheck](https://www.lego.com/devicecheck) lahko izveš vse o združljivih napravah, s strani lahko preneseš aplikacijo in na njej najdeš navodila za namestitev.

R0 Jocul cu setul tău de tren

1. Deblochează capacul bateriei

Folosește o șurubelniță pentru deblocarea capacului bateriei.

2. Baterii

Pentru a introduce corect bateriile urmează ilustrația.

Bateriile descărcate sau supraîncărcarea trenului sunt indicate de lumina portocalie din față care clipește.

3. Butonul întrerupător

Butonul întrerupător verde este plasat sub tren.

Asigură-te că cele 4 baterii AAA au fost introduse.

Pentru a porni trenul, apasă butonul verde.

Activarea cu succes va fi indicată de lumina din față care devine albă, și de un sunet scurt.

Pentru a decupla trenul trebuie apăsat butonul verde.

4. Împinge pentru a porni și Ține pentru a opri

Împinge pentru a porni și Ține pentru a opri funcționează numai dacă trenul este cuplat.

Pentru a face trenul să meargă, împinge-l în direcția dorită.

Pentru a opri trenul, țineți-l cu mâna.

Trenul se va opri și dacă mișcarea este împiedicată altfel.

5. Cărămizi de acțiune

Pentru a te juca cu cărămizile de acțiune, trebuie ca trenul să fie cuplat, iar cărămizile de acțiune să fie puse pe șinele LEGO® DUPLO®.

Cărămizile de acțiune pot fi puse numai pe șinele plane curbate și drepte.

Trenul poate detecta cărămida de acțiune care merge atât înainte cât și înapoi.

6. Conectarea aplicației Tren LEGO® DUPLO®

Află mai multe la [LEGO.com/devicecheck](https://www.lego.com/devicecheck) pentru a găsi un dispozitiv compatibil, descarcă aplicația și găsește instrucțiunile pentru configurare.

BG

Игра с комплекта влакове

1. Отворете капака за батерията

Използвайте отвертка, за да отворите капака за батерията.

2. Батерии

Следвайте илюстрацията, за да поставите батериите правилно.

Предната лампа мига в оранжево, когато зарядът на батериите е нисък или влакът се претовари.

3. Бутон за включване/изключване

Зеленият бутон за включване и изключване е от долната страна на влака.

Уверете се, че 4-те батерии AAA са сложени.

Натиснете зеления бутон, за да включите на влака.

При успешно активиране предната лампа ще светне в бяло и ще се чуе кратък звук.

Трябва да натиснете зеления бутон, за да изключите влака.

4. “Бутни за тръгване” и “Задръж за спиране”

За функциите “Бутни за тръгване” и “Задръж за спиране” трябва влакът да е включен.

Бутнете влака в желаната посока, за да го задвижите.

Задръжете влака с ръка, за да го спрете.

Влакът ще спре също и ако срещне друга пречка за движение.

5. Тухлички за действие

За игра с тухлички за действие трябва влакът да е включен и тухличките за действие да са поставени върху релсите LEGO® DUPLO®.

Тези тухлички могат да се поставят само на плоски релси за завои или прави релси.

Влакът може да разпознава тухлички за действие в посока и напред и назад.

6. Свързване на приложението LEGO® DUPLO® Train

Посетете LEGO.com/devicecheck за повече информация.

Открийте съвместимо устройство, изгледете приложението и намерете инструкции за настройка.

LV

Rotaļāšanās ar vilcienu komplektu

1. Atveriet bateriju nodalījuma vāciņu

Lai atvērtu bateriju nodalījuma vāciņu, izmantojiet skrūvgriezi

2. Baterijas

Lai ievietotu baterijas pareizi, ievietojiet tās, kā redzams attēlā.

Ja baterijas ir gandrīz tukšas vai vilciens ir pārslogots, priekšējais lukturis mirgo oranžā krāsā.

3. Ieslēgšanas/izslēgšanas poga

Zaļā ieslēgšanas/izslēgšanas poga atrodas vilcienā apakšā.

Ievietojiet 4 AAA tipa baterijas.

Lai ieslēgtu vilcienu, nospiediet zaļo pogu.

Ja vilciens ir veiksmīgi aktivizēts, priekšējais lukturis iedegas baltā krāsā un atskan īss signāls.

Lai vilcienu izslēgtu, jānospiež zaļā poga.

4. Pastum, lai brauktu, un pieturi, lai apturētu

Lai izmantotu funkcijas “Pastum, lai brauktu” un “Pieturi, lai apstātos”, vilcienam ir jābūt ieslēgtam.

Lai vilciens uzsāktu kustību, pastumj to vajadzīgajā virzienā.

Lai vilciens apstātos, pieturi to ar roku.

Vilciens apstājas arī tad, ja kustība tiek citādā veidā traucēta.

5. Funkciju klucīši

Lai rotaļātos ar funkciju klucīšiem, vilcienam ir jābūt ieslēgtam un funkciju klucīšiem uzliktiem uz LEGO® DUPLO® sliedēm.

Funkciju klucīšus var likt tikai uz līdzinām izliektām un taisnām sliedēm.

Vilciens var uztvert funkciju klucīšus, braucot uz priekšu un atpakaļ.

6. LEGO® DUPLO® vilciena lietotnes savienošana

Apmeklējiet vietni LEGO.com/devicecheck, lai atrastu informāciju par saderīgām ierīcēm, lejupielādētu lietotni un atrastu norādījumus par iestatīšanu.

ET Rongikomplektiga mängimine

1. Patareisahtli kaane avamine

Kasuta patareisahtli kaane avamiseks kruvikeerajat.

2. Patareid

Patareide õigesti paigaldamiseks järgi joonist.

Kui patareid on tühjad või rongil on ülekoormus, vilgub esiosas olev tuli oranžilt.

3. Sisse- ja väljalülitusnupp

Roheline sisse- ja väljalülitusnupp on rongi all.

Paigalda kindlasti neli AAA-patareid.

Rongi sisselülitamiseks vajuta rohelist nuppu.

Kui rong on käivitunud, hakkab esiosas olev tuli põlema valgelt ja koostab lühike heli.

Rongi väljalülitamiseks tuleb vajutada rohelist nuppu.

4. Sõitma lükkamine ja kinni peatamine

Sõitma lükkamiseks ja kinni peatamiseks peab rong olema sisse lülitatud.

Selleks et rong hakkaks sõitma, lükka seda soovitud suunas.

Rongi peatamiseks hoi seda kinni.

Rong peatub ka siis, kui liikumine on takistatud.

5. Aktiivklotsid

Aktiivklotsidega mängimiseks peab rong olema sisse lülitatud ja aktiivklotsid LEGO® DUPLO® rööbastele asetatud.

Aktiivklotsi saab asetada ainult tasastele rööbaste kurvidele ja sirgetele lõikudele.

Rong tuvastab aktiivklotsi nii edasi kui tagasisuunas liikudes.

6. Ühenduse loomine rakendusega

LEGO® DUPLO® Train

Seadmete ühilduvust saad kontrollida veebilehelt [LEGO.com/devicecheck](https://www.lego.com/devicecheck). Seält saad ka rakenduse alla laadida ja otsida häälestusjuhiseid.

LT Žaisk su savo traukinių rinkiniu

1. Atlaisvink baterijų dangtelį

Atlaisvink baterijų dangtelį atsuktuvu

2. Baterijos

Norėdamas tinkamai įstatyti baterijas, vadovaukis paveikslėlio instrukcijomis.

Išsekus baterijoms arba pernelyg apkrovus traukinį priekinė lemputė ima žybsėti oranžine spalva.

3. Įjungimo / išjungimo mygtukas

Žalias įjungimo / išjungimo mygtukas yra po traukinio.

Įsitikink, kad įstatytos 4 x AAA baterijos.

Norėdamas įjungti traukinį, paspausk žalią mygtuką.

Sėkmingai įjungus traukinį, priekinė lemputė pradeda šviesti baltai ir nuskamba garso signalas.

Norint išjungti traukinį, reikia nuspausti žalią mygtuką.

4. Stumk ir važiuok ir Sulaiyk ir sustabdyk

Norint naudotis funkcijomis Stumk ir važiuok ir Sulaiyk ir sustabdyk, traukinys turi būti įjungtas.

Kad traukinys pajudėtų, pastumk norima kryptimi.

Norėdamas traukinį sustabdyti → sulaiyk jį ranka.

Traukinys taip pat sustos susidūręs su kliūtimi.

5. Veiksmo kaladėlės

Norint žaisti su veiksmo kaladėlėmis, traukinys turi būti įjungtas, o veiksmo kaladėlės pastatytos ant LEGO® DUPLO® bėgių.

Veiksmo kaladėlės galima statyti ant plokščių lenktų ir tiesių bėgių.

Traukinys gali aptikti veiksmo kaladėlę judėdamas tiek pirmyn, tiek atgal.

6. LEGO® DUPLO® traukinio programėlės prijungimas

Sužinok daugiau svetainėje [LEGO.com/devicecheck](https://www.lego.com/devicecheck), kad rastum suderinamą įrenginį, atsisiųstum programėlę ir rastum sąrankos instrukcijas.

Tren setinizle oynama

1. Pil kapağını çıkarın.

Pil kapağını çıkarmak için tornavida kullanın.

2. Piller

Pilleri doğru şekilde yerleştirmek için resimleri doğru şekilde takip edin.

Düşük pil veya trene aşırı yük bindirilmesi durumunda öndeki turuncu ışık yanıp söner.

3. Açma/Kapama Düğmesi

Yeşil Açma/Kapama düğmesi trenin altındadır.

4 adet AAA pilin takılı olduğundan emin olun.

Treni açmak için yeşil düğmeye basın.

Açıldığında öndeki ışık beyaza döner ve kısa bir ses duyulur.

Treni Kapalı konuma getirmek için yeşil düğmeye basılmalıdır.

4. Çek-Bırak ve Durdurmak için Treni Tut

Çek-Bırak ve Durdurmak için Treni Tut özellikleri için trenin açık olması gerekir.

Treni hareket ettirmek için istenen yöne doğru itin.

Treni durdurmak için elinizle tutun.

Trenin hareketi başka bir şekilde engellenirse de tren duracaktır.

5. Hareketli Yapım Parçaları

Hareketli Yapım Parçalarıyla oynamak için, trenin açık olması ve Hareketli Yapım Parçalarının LEGO® DUPLO® raylara koyulması gereklidir.

Hareketli Yapım Parçaları yalnızca düz kıvrımlı ve düz raylara koyulabilir.

Tren, Hareketli Yapım Parçasının hem ileri hem geri gittiğini algılayabilir.

6. LEGO® DUPLO® Tren uygulamasına

bağlanma

Uyumlu bir cihaz bulmak için LEGO.com/devicecheck adresinden bilgi alın, uygulamayı indirin ve kurulum talimatlarını okuyun.

اللعب بمجموعة القطار

1. حرر غطاء البطارية

استخدم مفك براغي لتحرير غطاء البطارية

2. البطاريات

إدخال البطاريات بشكل صحيح اتبع الرسم التوضيحي.

يشير وميض المصباح الأمامي باللون البرتقالي إلى أن البطاريات منخفضة أو تحميل القطار الزائد.

3. زر التشغيل/إيقاف التشغيل

زر التشغيل/إيقاف التشغيل الأخضر موجود أسفل القطار.

تأكد من إدخال البطاريات الأربع من المقاس AAA.

لتشغيل القطار، اضغط على الزر الأخضر.

سيتم الإشارة إلى التنشيط بنجاح من خلال تحول المصباح الأمامي إلى اللون الأبيض وإصدار صوت قصير.

لإيقاف تشغيل القطار يجب الضغط على الزر الأخضر.

4. ادفع وانطلق وأمسك للإيقاف

إن تقنية ادفع وانطلق وأمسك للإيقاف تتطلب أن يكون القطار قيد التشغيل.

لجعل القطار ينطلق قم بدفعه في الاتجاه المعاكس به.

لإيقاف القطار قم بأمساكه بواسطة الأيدي.

كما سيتم إيقاف القطار إذا أعيقت حركته بأي طريقة أخرى.

5. مكعبات التفاعل

للعب بمكعبات التفاعل، يجب أن يكون القطار قيد التشغيل ويجب أن يتم وضع مكعبات التفاعل على مسارات LEGO® DUPLO®.

لا يمكن وضع مكعبات التفاعل إلا على المسارات المنحنية والمستقيمة المسطحة.

يمكن أن يكتشف القطار مكعبات التفاعل بالانتقال بكلا الاتجاهين الأمام والخلف.

6. توصيل تطبيق القطار من LEGO® DUPLO®

تعلم المزيد في LEGO.com/devicecheck للعثور على جهاز متوافق، وتنزيل التطبيق، والعثور على تعليمات الإعداد.

ID

Memainkan set kereta Anda

1. Buka penutup baterai

Gunakan obeng untuk membuka penutup baterai

2. Baterai

Untuk memasukkan baterai dengan benar, ikuti petunjuk dalam gambar.

Baterai lemah atau kereta kelebihan beban ditandai kedipan lampu depan berwarna oranye.

3. Tombol Hidup/Mati

Tombol Hidup/Mati berwarna hijau terletak di bagian bawah kereta.

Pastikan yang dimasukkan adalah 4 x baterai AAA.

Untuk meng-Hidup-kan kereta, tekan tombol hijau.

Pengaktifan yang berhasil ditandai lampu depan berubah putih dan terdengar bunyi perlahan.

Untuk me-Mati-kan kereta, tekan tombol hijau.

4. Tekan-Dan-Jalan & Tahan-Untuk-Berhenti

Untuk menggunakan Tekan-Dan-Jalan serta Tahan-Untuk-Berhenti kereta harus dalam keadaan Hidup.

Untuk menjalankan kereta, tekan dengan arah yang dikehendaki.

Untuk menghentikan kereta, tahan dengan tangan.

Kereta juga akan berhenti jika gerakannya terhalang.

5. Bata Aksi

Untuk memainkan Bata Aksi, kereta harus dalam keadaan Hidup dan Bata Aksi diletakkan di atas rel LEGO® DUPLO®.

Bata Aksi hanya bisa diletakkan di atas belokan yang rata dan rel yang rata.

Kereta bisa mendeteksi Bata Aksi bergerak maju atau mundur.

6. Menghubungkan aplikasi

LEGO® DUPLO® Train

Pelajar lebih lanjut di [LEGO.com/devicecheck](https://www.lego.com/devicecheck) untuk mencari perangkat yang kompatibel, mengunduh aplikasi dan menemukan petunjuk pemasangan.

MS

Bermain dengan set tren anda

1. Buka penutup bateri

Gunakan pemutar skru untuk membuka penutup bateri

2. Bateri

Untuk memasukkan bateri dengan betul, patuhi arahan dalam gambar.

Kuasa bateri yang rendah atau muatan tren yang berlebihan ditunjukkan oleh nyalaan lampu hadapan berwarna oren.

3. Butang Hidup/Mati

Butang Hidup/Mati berwarna hijau berada di bawah tren.

Pastikan 4 x bateri AAA telah dimasukkan.

Untuk menghidupkan tren, tekan butang hijau.

Pengaktifan yang berjaya akan ditunjukkan oleh nyalaan lampu hadapan yang bertukar menjadi putih dan satu bunyi pendek.

Untuk mematikan tren, butang hijau perlu ditekan.

4. Tolak Dan Gerakkan & Pegang Untuk Hentikan

Tolak Dan Gerakkan dan Pegang Untuk Hentikan digunakan semasa tren Hidup.

Untuk menggerakkan tren, tolak tren ke arah yang diperlukan.

Untuk menghentikan tren, anda pegangnya dengan tangan.

Tren juga akan berhenti jika pergerakannya dihalang.

5. Papan Aksi

Untuk bermain dengan Papan Aksi, tren perlu dihidupkan dan Papan Aksi diletakkan di atas trek LEGO® DUPLO®.

Papan Aksi hanya boleh diletakkan di atas trek rata yang melengkung dan lurus.

Tren boleh mengesan Papan Aksi apabila bergerak ke hadapan dan ke belakang.

6. Penggunaan aplikasi LEGO® DUPLO® Train

Ketahui selanjutnya di [LEGO.com/devicecheck](https://www.lego.com/devicecheck) untuk menentukan peranti yang sesuai, memuat turun aplikasi dan mendapatkan arahan untuk mengeset.

ENGB

Auto Stop and Auto Off

To prolong battery life, the train has two functions:

1. Auto Stop - Unless you Hold-To-Stop and Push-And-Go, the train will stop driving after 15 minutes. The train will not turn off.
2. Auto Off - If left standing still while on, the train turns off after 120 minutes. To continue playing, press the green button to turn it on again.

Safety

For safety reasons, the train will stop driving if lifted.

To start the train again, place it back onto the tracks and push it in the desired direction.

DE

Automatisches Anhalten und Automatische Abschaltung

Um die Batterien zu schonen, verfügt der Zug über zwei Funktionen:

1. Automatisches Anhalten: Wenn du die Funktionen „Per Hand anhalten“ und „Push-And-Go“ nicht benutzt, hält der Zug nach 15 Minuten an. Der Zug wird nicht ausgeschaltet.
2. Automatische Abschaltung: Wenn du den eingeschalteten Zug stehen lässt, wird er nach 120 Minuten ausgeschaltet. Drück den grünen Knopf, um den Zug einzuschalten und weiterzuspielen.

Sicherheit

Aus Sicherheitsgründen wird der Zug angehalten, wenn er hochgehoben wird.

Um den Zug wieder weiterfahren zu lassen, müsst du ihn zurück auf die Schienen setzen und in die gewünschte Fahrtrichtung schieben.

FR

Arrêt automatique et extinction automatique

Pour prolonger la durée de vie des piles, le train possède deux fonctions :

1. Arrêt automatique : le train s'arrête après 15 minutes, sauf si vous maintenez le train pour l'arrêter et que vous le poussez pour le faire démarrer. Le train ne s'éteint pas.
2. Extinction automatique : si le train reste immobile alors qu'il est toujours allumé, il s'éteindra après 120 minutes. Pour continuer à jouer, appuyez sur le bouton vert pour l'allumer à nouveau.

Sécurité

Pour des raisons de sécurité, le train s'arrête si on le soulève.

Pour redémarrer le train, replacez-le sur les rails, puis poussez-le dans la direction souhaitée.

IT

Arresto automatico e spegnimento automatico

Per prolungare la durata della batteria, il treno ha due funzioni:

1. Arresto automatico - dopo averlo azionato, se non viene toccato per 15 minuti, il treno si arresterà, senza spegnersi.
2. Spegnimento automatico - se il treno è stato acceso, ma non azionato, si spegnerà automaticamente dopo 120 minuti. Per continuare a giocare, premere il pulsante verde per riaccenderlo.

Sicurezza

Per motivi di sicurezza, il treno si fermerà se viene sollevato.

Per avviare nuovamente il treno, rimetterlo sui binari e spingerlo nella direzione desiderata.

NL

Auto-stop en auto-uit

De trein heeft twee functies om de levensduur van de batterijen te verlengen:

1. Auto-stop: Tenzij je Duwen en rijden of Tegenhouden om te stoppen gebruikt, stopt de trein na 15 minuten automatisch met rijden. De trein wordt niet uitgeschakeld.
2. Auto-uit: Als je de trein aan laat staan, maar niet beweegt, wordt deze na 120 minuten automatisch uitgeschakeld. Druk op de groene knop om de trein weer in te schakelen.

Veiligheid

Om veiligheidsredenen stopt de trein met rijden als hij wordt opgetild.

Zet de trein weer op de rails en duw hem in de gewenste richting om hem weer te laten rijden.

ES

Parada automática y apagado automático

Para que las pilas duren más, el tren cuenta con dos funciones:

1. Parada automática: a menos que uses las funciones "Sujeta para detener" o "Empuja para avanzar", el tren se detendrá después de 15 minutos. El tren no se apagará.
2. Apagado automático: si permanece encendido pero no recibe uso, el tren se apagará después de 120 minutos. Si quieres seguir jugando, pulsa el botón verde para encenderlo de nuevo.

Seguridad

Por razones de seguridad, el tren deja de funcionar cuando se levanta.

Para poner el tren en marcha de nuevo, vuelve a colocarlo en las vías y empujalo en el sentido que quieras.

DA

Autostop og autosluk

Toget har to funktioner, der forlænger batteriernes levetid:

1. Autostop – medmindre du bruger funktionerne Løft-for-stop eller Skub-og-kør, stopper toget med at køre efter 15 minutter. Toget slukker ikke.
2. Autosluk – hvis toget står stille, mens det er tændt, slukker det efter 120 minutter. Tryk på den grønne knap for at tænde det igen og fortsætte legen.

Sikkerhed

Af sikkerhedsmæssige årsager stopper toget med at køre, hvis det løftes op.

Sæt toget tilbage på skinnerne for at starte det igen, og skub det i den ønskede retning.

IS

Slökkt sjálfvirktt og stöðvað sjálfvirktt

Lestinn er með tvær aðgerdir sem er ætlað að lengja endingartíma rafhláðna:

1. Sjálfvirk stöðvun (Auto Stop) - ef Halda-stoppa eða Yta-sleppa-af stað er ekki virkjað hættir lestinn að aka eftir 15 mínútur. Það slökknar ekki á lestinni.
2. Slökkt sjálfvirktt (Auto Off) - ef lestinn er látinn standa kyrrstæð en áfram er kveikt á henni lekkur hún sjálfkrafa á sér eftir 120 mínútur. Til að halda áfram að leika með lestina þarf að ýta aftur á græna hnappinn til að kveikja á henni.

Öryggi

Lestinn hættir að aka ef henni er lyft upp.

Til að setja lestina af stað aftur skal setja hana aftur á teinana og ýta henni af stað í æskilega átt.

FI

Automaattinen pysäytys ja automaattinen poiskytkentä

Junassa on kaksi toimintoa, jotka pidentävät paristojen käyttöikä:

1. Automaattinen pysäytys – Juna pysähtyy 15 minuutin ajon jälkeen, jos käsipysäytystä ja työntömoottoria ei käytetä. Junan virta ei kuitenkaan kytkeydy pois päältä.
2. Automaattinen poiskytkentä – Jos junaa ei käytetä, sen virta kytkeytyy pois päältä 2 tunnin kuluttua. Kun haluat jatkaa leikkiä, käynnistä virta painamalla vihreää painiketta.

Turvallisuus

Juna pysähtyy turvallisuussyistä, kun se nostetaan raiteilta.

Juna lähtee uudelleen liikkeelle, kun asetat sen takaisin raiteille ja työntät sitä haluamaasi suuntaan.

SV

Automatisk stoppfunktion och automatisk avstängning

För att batterierna ska räcka längre har tåget två funktioner:

1. Automatisk stoppfunktion – Om du inte använder knuffa-och-kör eller håll-och-stanna kommer tåget att stanna efter 15 minuter. Tåget kommer inte att stängas av.
2. Automatisk avstängning – Tåget stängs av om det stått stilla utan att användas i 120 minuter. För att fortsätta leka, tryck på den gröna knappen för att starta tåget igen.

Säkerhet

Av säkerhetsskäl stannar tåget om det lyfts upp.

För att starta tåget, ställ det på spåret och knuffa det i valfri riktning.

NO

«Autostopp» og «Autodeaktivering»

For å forlenge batterilevetiden er toget utstyrt med to funksjoner:

1. «Autostopp», som aktivéres hvis det er mer enn 15 minutter siden noen har holdt for å stoppe eller skjøvet og sluppet toget. Toget slår seg ikke av.
2. «Autodeaktivering», som slår av toget etter 120 minutters immobilitet. Trykk på den grønne knappen for å slå på toget igjen og leke videre.

Sikkerhet

Av sikkerhetshensyn stopper toget hvis det løftes av skinnene.

For å starte toget igjen plasserer du det på skinnene og skyver det i ønsket retning.

PT

Paragem Automática e Desligar Automático

Para prolongar a longevidade das pilhas, o comboio tem duas funções:

1. Paragem automática - a menos que segure para parar e empurre e avance, o comboio parará após 15 minutos. O comboio não desligará.
2. Desligar automático - Se permanecer parado enquanto ligado, o comboio desliga-se após 120 minutos. Para continuar a brincar, prima o botão verde para voltar a ligar.

Segurança

Por razões de segurança, o comboio parará se for levantado.

Para reiniciar o funcionamento do comboio, volte a colocá-lo sobre os carris e empurre-o na direção desejada.

EL

Αυτόματη Παύση και Αυτόματη Απενεργοποίηση

Για την παράταση της ζωής των μπαταριών, το τρένο διαθέτει δύο λειτουργίες:

1. Αυτόματη Παύση - Αν δεν χρησιμοποιήσετε τις λειτουργίες Κράτα-και-Σταμάτα και Σπρώξε-και-Εξέλτα, το τρένο θα σταματήσει να κινείται μετά από 15 λεπτά.

Το τρένο δεν θα απενεργοποιηθεί.

2. Αυτόματη Απενεργοποίηση - Αν το Τρένο μείνει ακίνητο ενώ είναι ενεργοποιημένο, θα απενεργοποιηθεί μετά από 120 λεπτά.

Για να συνεχίσετε το παιχνίδι, πιέστε το πράσινο κουμπί για να το ενεργοποιήσετε και πάλι.

Ασφάλεια

Για λόγους ασφαλείας, το Τρένο θα σταματήσει να κινείται αν ανυψωθεί.

Για να ξεκινήσετε και πάλι το τρένο, τοποθετήστε το και πάλι πάνω στις τροχιές και σπρώξτε το προς την κατεύθυνση που θέλετε.

JA

自動停止と自動電源オフ

電池を長くお使いいただけるよう、トレインには2つの機能がついています。

1.自動停止 - ホールド&ストップやプッシュ&ゴーを使わずに15分が経過するとトレインが自動停止します。
電源は切れません。

2.自動電源オフ - 電源が入ったままトレインを放置すると、120分後に電源が自動的にオフになります。
またトレインで遊ぶには緑のボタンを押して電源をオンにしてください。

安全

安全のため、トレインは持ち上げると自動停止するようになっています。

またトレインを動かすには、レールの上に戻して好きな方向に押ししてください。

ZHSI

自动停止和自动关闭

为延长电池寿命，火车配有两项功能：

1. 自动停止——如不进行“握住，让火车停止”和“推动，让火车自动前行”动作，火车会在行进15分钟后停止。
火车不会关闭。

2. 自动关闭——如将火车单独放置且保持开启状态，其120分钟后会自行关闭。
如想继续玩乐，需按下绿色按钮，重新开启火车。

安全

考虑安全因素，火车被抬起时会停止行进。

想再次启动火车上，请将其放回火车轨道上，并向想要的方向推动。

KO

자동 중지 및 자동 꺼짐

배터리 수명 연장을 위해 두 가지 기능이 기차에 내장되어 있습니다.

1. 자동 중지 - 밀어 보내기와 붙잡아 멈추기 기능을 사용하지 않은 채로 15분이 지나면 기차가 작동을 멈춥니다.
기차는 꺼지지 않습니다.

2. 자동 꺼짐 - 기차를 켜진 상태로 손대지 않고 세워 두면 120분 후에 기차가 꺼집니다.
놀이를 계속하려면 녹색 버튼을 다시 누르십시오.

안전

기차를 들어 올리면 안전상의 이유로 기차가 멈춥니다.

기차를 다시 달리게 하려면 철로 위에 기차를 다시 올리고 원하는 방향으로 밀어주십시오.

RU

Автоматическая остановка и автоматическое выключение

Чтобы продлить ресурс батареи, поезд оснащён двумя функциями:

1. Автоматическая остановка: за исключением тех случаев, когда вы используете режим «Движение вперёд и удержание для остановки», поезд прекращает движение через 15 минут после его начала.

В таком случае поезд не выключается.

2. Функция автоматического выключения: если включённый поезд остаётся неподвижным в течение 120 минут, он выключается.

Чтобы продолжить игру, нажмите зелёную кнопку и включите его снова.

Безопасность

Из соображений безопасности двигатель останавливается при поднятии поезда с рельсов.

Чтобы снова запустить двигатель, поставьте поезд на рельсы и подтолкните его в нужном направлении.

PL

Automatyczne zatrzymywanie i wyłączenie

Pociąg ma dwie funkcje wydłużające czas działania baterii:

1. Automatyczne zatrzymywanie — jeśli nie korzystasz z funkcji jazdy ani zatrzymywania, pociąg automatycznie zatrzyma się po 15 minutach jazdy.
W tym przypadku pociąg się nie wyłączy.

2. Automatyczne wyłączenie — pociąg automatycznie wyłączy się po 120 minutach stania w bezruchu.

Aby bawić się dalej, należy go ponownie włączyć, naciskając zielony przycisk.

Bezpieczeństwo

Ze względów bezpieczeństwa pociąg przestanie się poruszać po jego podniesieniu.

Aby ponownie uruchomić pociąg, postaw go z powrotem na torach i popchnij w wybranym kierunku.

CZ

Automatické zastavení a automatické vypnutí

Aby se ti baterie nevybily příliš rychle, má vlak dvě funkce:

1. Automatické zastavení - Pokud vláček nezastavíš rukou a nepostrčíš ke startu, po 15 minutách jízdy automaticky zabrzdí. V tomto případě se vlak nevyne.
2. Automatické vypnutí - Pokud vlak necháš zastavený ale zapnutý, vypne se automaticky po 120 minutách. Až si s ním budeš zase chtít hrát, zmáčkni zelené tlačítko a znovu ho zapni.

Bezpečnost

Z bezpečnostních důvodů se vlak zastaví v případě, že ho zvedneš.

Znovu se rozjede, až ho umístíš zpátky na koleje a postrčíš ho ve směru jízdy.

SK

Automatické zastavenie a vypnutie

Vláčik má dve funkcie, ktoré zabráňujú zbytočnému vybíjaniu batérii:

1. Automatické zastavenie – Ak nezastavíš vláčik alebo ho nevedieš do pohybu, po 15 minútach jazdenia sa zastaví. Vláčik sa nevyne.
2. Automatické vypnutie – Ak je vláčik zapnutý a nikto sa s ním nehrá, po 120 minútach sa vypne. Ak sa s ním chceš znova hrať, stlač zelené tlačidlo a vláčik sa znova zapne.

Bezpečnosť

Z bezpečnostných dôvodov sa vláčik zastaví, keď ho zdvihneš.

Ak chceš spustiť vláčik znova, polož ho späť na kolajnice a potlač požadovaným smerom.

HU

Automatikus Stop és Automatikus Kikapcsolás

A hosszabb elemélettartam érdekében a vonatnak van két funkciója:

1. Automatikus Stop - Ha nem tartod meg kézzel vagy nem told meg és indítod el, akkor a vonat 15 perc után leáll. A vonat nem kapcsol ki.
2. Automatikus Kikapcsolás - Ha mozdulatlanul hagyod, amikor be van kapcsolva, akkor a vonat 120 perc elteltével kikapcsol. A játék folytatásához, nyomd meg a zöld gombot! Ezzel újra bekapcsolód a vonatot.

Biztonság

Biztonsági okokból a vonat leáll menet közben, ha felemeled.

Ahhoz, hogy újra elindítsd a vonatot, helyezd vissza a sínekre és told a kívánt irányba.

UA

Функції автозупинки та автоматичного вимкнення

Для продовження строку експлуатації батарейок потяг оснащено двома функціями:

1. Автозупинка: якщо не використовувати функції «Штовхни, щоб запустити» та «Притримай, щоб зупинити», потяг зупиниться через 15 хв. Потяг не вимкнеться.
2. Автоматичне вимкнення: якщо увімкнутий потяг залишається без руху, він автоматично вимкнеться через 120 хв. Щоб продовжити гру, натисніть зелену кнопку, щоб знову увімкнути потяг.

Безпека

З міркувань безпеки, якщо потяг підняти, він зупиниться.

Щоб потяг знову рушив, поставте його на рейки і штовхніть у потрібному напрямку.

HR

Automatsko zaustavljanje i automatsko isključivanje

Vlak ima dvije funkcije za produženje radnog vijeka baterije:

1. Automatsko zaustavljanje - ako ga ne zaustaviš držanjem i ne pokreneš guranjem, vlak će prestati voziti nakon 15 minuta. Vlak se neće isključiti.
2. Automatsko isključivanje - ako ga ostaviš u stanju mirovanja dok je uključen, vlak će se isključiti nakon 120 minuta. Ako želiš nastaviti igru, pritisni zeleni gumb za ponovno uključivanje.

Sigurnost

Radi sigurnosti će se vlak zaustaviti kada ga digneš.

Ako želiš opet pokrenuti vlak, vrati ga opet na tračnice i gurni ga u željenom smjeru.

SR

Аутоматско заустављање и аутоматско искључивање

Да би се продужило трајање батерије, воз поседује две функције:

1. Аутоматско заустављање – ако не користите функцију „Погурај-и-покрени“ и „Задржи-да-зауставиш“ воз ће престати да се креће након 15 минута. Воз се неће искључити
2. Аутоматско искључивање – ако се остави да мирује док је укључен, воз ће се искључити након 120 минута. Да бисте наставили са игром, притисните зелено дугме да бисте га поново укључили.

Безбедност

Из безбедносних разлога, погон воза ће се зауставити ако се он подигне.

Да бисте поново покренули воз, вратите га на шине и гурните га у жељеном смеру.

MK

Авто-стоп и Автоматско исклучување

За да се продолжи животот на батеријата, возот има две функции:

1. Авто-стоп – возот ќе запре после 15 минути, доколку не го задржете да запре и не го притиснете да тргне. Возот нема да се исклучи.

2. Автоматско исклучување – ако го оставите да мирува додека е вклучен, возот ќе се исклучи после 120 минути. За да продолжите со играње, притиснете го зеленото копче за да го вклучите повторно.

Безбедност

Поради безбедносни причини возот ќе запре, ако се подигне.

За повторно да започне, поставете го назад на пругите и притиснете го во посакуваниот правец.

SL

Samodejna zaustavitev in samodejni izklop

Da bi podaljšali življenjsko dobo baterije, ima vlak dve funkciji:

1. Samodejna zaustavitev – če ne zadržis-ustaviš ali potisneš-pelješ, bo vlak nehal voziti po 15 minutah. Vlak se ne bo izklopil.

2. Samodejni izklop – če ga pustiš pri miru, se bo vlak izklopil po 120 minutah neuporabe. Da bi nadaljeval igro, pritisni zeleni gumb, da ga spet vklopiš.

Varnost

Iz varnostnih razlogov bo vlak nehal voziti, če ga dvigneš.

Da ga spet poženeš, ga postavi nazaj na tيره и ga potisni v zeleni smeri.

RO

Oprirea automată și decuplarea automată

Pentru a prelungi durata de viață a bateriei, trenul are două funcții:

1. Oprirea automată - dacă nu acționezi Ține-și-Oprește și Ți-mpinge-și-Pornește, trenul se va opri după 15 minute. Trenul nu se va decupla.

2. Decuplarea automată - trenul se decuplează după 120 de minute dacă este lăsat nemișcat în stare cuplată. Pentru a continua joaca, apasă butonul verde și acesta va reporni.

Siguranță

Din motive de siguranță, trenul se va opri din mers dacă este ridicat.

Pentru a porni trenul din nou, pune-l înapoi pe șine și împinge-l în direcția dorită.

BG

Автоматично спиране и автоматично изключване

Влакът има 2 функции за удължаване на живота на батеријата:

1. Автоматично спиране – ако не използвате “Бутни за тръгване” и “Задрж за спиране”, влакът ще спре да се движи след 15 минути. Влакът няма да се изключи.

2. Автоматично изключване – ако оставите влака неподвижен, докато е вклучен, той ще се изключи след 120 минути. Натиснете зеления бутон, за да го вклучите отново и да продължите с играта.

Безопасност

С оглед на безопасността, влакът ще спре да се движи при повдигане.

За да се задвижи отново, поставете го обратно върху релсите и го бутнете в желаната посока.

LV

Automātiskā apstāšanās un automātiskā izslēgšanās

Lai paildzinātu bateriju kalpošanas laiku, vilciens ir divas funkcijas:

1. Automātiskā apstāšanās – ja netiek izmantotas funkcijas “Pieturi, lai apstātos” vai “Pastum, lai brauktu”, vilciens pārtrauc braukšanu pēc 15 minūtēm. Vilciens neizslēdzas.

2. Automātiskā izslēgšanās – ja ieslēgts vilciens atstāts nekustīgi stāvam, pēc 120 minūtēm tas izslēdzas. Lai turpinātu rotaļāties, nospied zaļo pogu un atkal ieslēdz vilcienu.

Drošība

Drošības apsvērumu dēļ vilciens pārtrauc braukšanu, ja tiek pacelts.

Lai vilciens atkal sāktu braukt, noliec to atpakaļ uz slīdēm un pastum to vēlamajā virzienā.

ET

Automaatne peatamine ja väljalülitamine

Patareide tööea pikendamiseks on rongil kaks funktsiooni.

1. Automaatne peatamine – rong peatub 15 minuti pärast, kui seda peatamiseks kiini ei hoita ega sõitmiseks edasi lükata. Rong välja ei lülitu.

2. Automaatne väljalülitamine – kui rong jääb sisselülitatuna seisma, lülitub see 120 minuti pärast välja. Edasi mängimiseks vajuta rongi uuesti sisselülitamiseks rohelist nuppu.

Ohutus

Kui rongi tõsta, siis ohutuse huvides rong seiskub.

Rongi uuesti käivitamiseks pane see rööbastele tagasi ja lükka seda soovitud suunas.

LT

Automatinis sustojimas ir automatinis išjungimas

Kad baterijos tarnautų ilgiau, traukinys pasizymi dviem funkcijomis:

1. Automatinis sustojimas – traukinys nustos važiuoti po 15 minučių, nebent pasinaudosi funkcijomis Stumk ir važiuok ir Sulaikyk ir sustabdyk. Traukinys neišsijungs.

2. Automatinis išjungimas – paliktas stovėti traukinys išsijungs po 120 minučių. Norėdamas žaisti toliau, paspausk žalia mygtuką, kad įjungtum traukinį iš naujo.

Saugumas

Saugumo sumetimais pakeltas traukinys sustoja.

Norėdamas, kad jis vėl pajudėtų, pastatyk jį ant bėgių ir pastumk norima kryptimi.

TR

Otomatik Durdurma ve Otomatik Kapama

Pil ömrünü uzatmak için trenin iki fonksiyonu bulunmaktadır:

1. Otomatik Durdurma - Çek-Bırak ve Durdurmak için Treni Tut özelliklerini kullanmadığınız sürece tren 15 dakika çalıştıktan sonra duracaktır. Tren kapanmayacaktır.

2. Otomatik Kapanma - Açık konumdayken hareketsiz bırakılırsa Tren 120 dakika sonra kapanır. Oynamaya devam etmek için yeşil düğmeye basın.

Güvenlik

Tren kaldırıldığında güvenlik nedeniyle çalışmayı durdurur.

Treni tekrar çalıştırmak için rayların üzerine geri yerleştirin ve istenen yöne itin.

AR

التوقف التلقائي وإيقاف التشغيل التلقائي

إطالة عمر البطارية، لدى القطار وظيفتين:

1. التوقف التلقائي - ما لم يتم بالإمسالك للإيقاف والدفع للانطلاق، سيتم إيقاف تحريك القطار بعد ١٥ دقيقة. لن يتم إيقاف تشغيل القطار.

2. إيقاف التشغيل التلقائي - إذا تم ترك القطار في مكانه بينما يكون قيد التشغيل، فسيتم إيقاف تشغيل القطار بعد ١٢٠ دقيقة. لتأدية اللعب، اضغط على الزر الأخضر لتشغيله مجددًا.

الآمان

سيتم إيقاف تحريك القطار إذا تم رفعه، لأسباب تتعلق بالآمان.

لتشغيل القطار مرة أخرى، ضعه مجددًا على المسارات وادفعه في الاتجاه المرغوب به.

MS

Autohenti dan Automati

Untuk mengekalkan kuasa bateri, tren mempunyai dua fungsi:

1. Autohenti - Melainkan jika anda Pegang Untuk Hentikan dan Tolak Dan Gerakkan, tren akan berhenti daripada bergerak selepas 15 minit. Tren tidak akan mati.

2. Automati - Jika dibiarkan tidak bergerak semasa hidup, Tren akan mati selepas 120 minit.

Untuk terus bermain, tekan butang hijau untuk menghidupkannya semula.

Keselamatan

Untuk tujuan keselamatan, Tren akan berhenti daripada bergerak jika diangkat.

Untuk menggerakkan tren semula, letakkannya kembali di atas trek dan tolak ke arah yang diperlukan.

ID

Berhenti Otomatis dan Mati Otomatis

Untuk menghemat baterai, kereta memiliki dua fungsi:

1. Berhenti Otomatis - Kecuali Anda gunakan Tahan-Untuk-Berhenti dan Tekan-Dan-Jalan, kereta akan berhenti setelah berjalan 15 menit. Kereta tidak akan mati.

2. Mati Otomatis - Jika saat hidup kereta dibiarkan diam selama 120 menit, kereta akan mati sendiri. Untuk melanjutkan permainan, tekan lagi tombol hijau untuk menghidupkannya.

Keselamatan

Demikian keselamatan, Kereta akan berhenti jika diangkat.

Untuk menjalankan kembali kereta, letakkan kembali kereta di atas rel, lalu tekan dengan arah yang dikehendaki.





duplo



Ergänzen und Kombinieren
Ajouter et combiner
Aggiungi e combina
Une y combina
Acrescenta e combina
Bővítsetek és kombináljatok!
混搭与组合



10874



10872



10882

10874 + 10872 + 10882

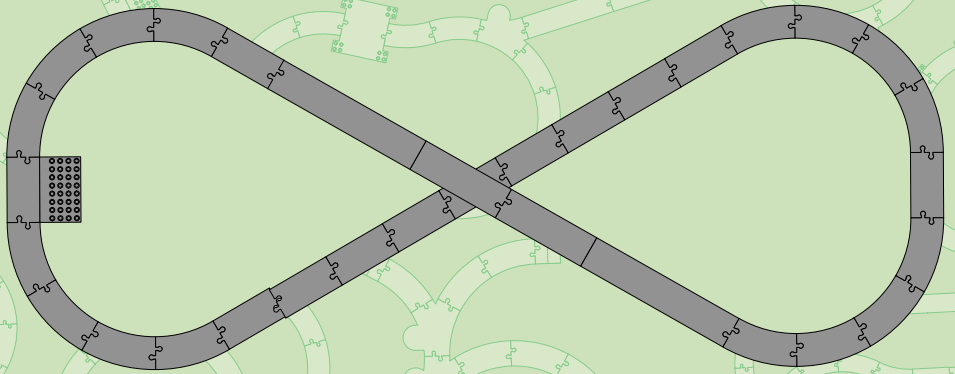
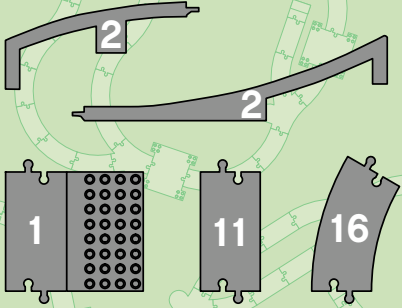

10874 + 10872 + 10882

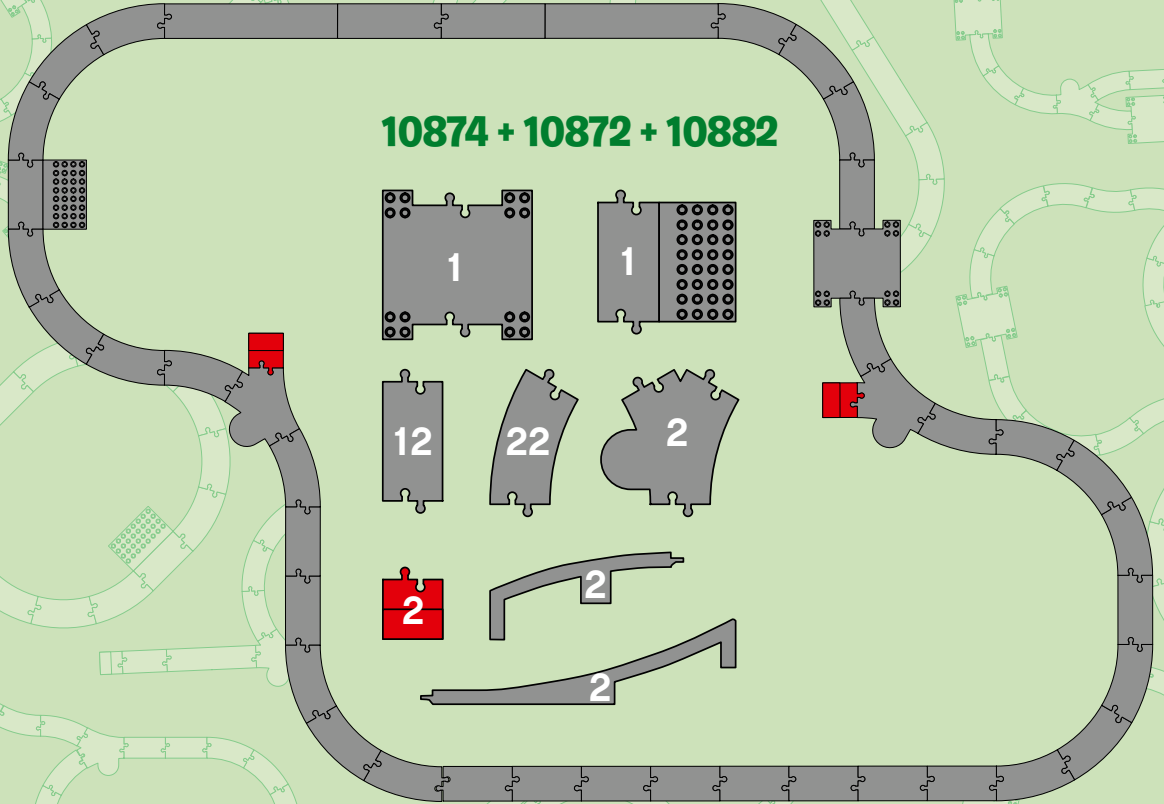



 duplo





Feinmotorische Fähigkeiten
Motricité Fine
Capacità motorie complesse
Habilidades motrices
Delicadas Capacidades Motoras
Finom kézmozgás
锻炼动手能力



Fantasie und Kreativität
Imagination et créativité
Immaginazione e creatività
Imaginación y creatividad
Imaginação e criatividade
Fantázia és kreativitás
想像力和创造力





Try the new connected LEGO® DUPLO® Train app

Become the train driver with a remote control function and fun activities to complete

Probieren die neue LEGO® DUPLO® Eisenbahn-App aus.

Werde mit der Fernsteuerung zum Lokführer und erlebe spannende Aktivitäten!

Essaie la nouvelle appli connectée du train LEGO® DUPLO®.

Utilise la fonction de télécommande pour conduire le train et découvrir toutes les activités amusantes

Prova la nuova app LEGO® DUPLO® Train.

Diventa il macchinista del treno con la funzione di controllo a distanza e completa tante divertenti attività

Prueba la nueva app LEGO® DUPLO® Train.

Conviértete en un auténtico maquinista con la función de control remoto y las divertidas actividades

Experimenta a nova app de ligação de comboio LEGO® DUPLO®.

Torna-te o maquinista do comboio com um telecomando e atividades divertidas para completar

Próbáljátok ki az új LEGO® DUPLO® Train alkalmazást!

A távirányító funkcióival vonatvezetőként lehettek, és más tevékenységeket végezhettek

请体验最新上线的乐高®得宝火车应用程序。

借助遥控器成为一名火车司机，许多有趣的任务等着你去完成！

Learn more at LEGO.com/devicecheck
 Näheres erfährst du unter LEGO.com/devicecheck
 Plus d'infos sont disponibles sur le site LEGO.com/devicecheck
 Ulteriori informazioni su LEGO.com/devicecheck
 Más información en LEGO.com/devicecheck
 Sabe mais em LEGO.com/devicecheck
 Erről többet is megtudhatsz itt: LEGO.com/hu-hu/service/device-guide
 想了解更多信息，请访问LEGO.com/devicecheck

The LEGO® DUPLO® train app is free and only compatible with LEGO DUPLO Trains 10874 and 10875
 Die LEGO® DUPLO® Eisenbahn-App ist kostenlos und nur mit den LEGO DUPLO Zügen aus den Sets 10874 und 10875 kompatibel
 L'appli du train LEGO® DUPLO® est gratuite et uniquement compatible avec les trains 10874 et 10875 LEGO DUPLO
 L'app LEGO® DUPLO® Train è gratuita ed è compatibile solo con i Treni LEGO DUPLO 10874 e 10875
 La app gratuita LEGO® DUPLO® Train sólo es compatible con los trenes LEGO DUPLO 10874 y 10875
 A app do comboio LEGO® DUPLO® é grátis e apenas compatível com os comboios LEGO DUPLO 10874 e 10875
 A LEGO® DUPLO® Train app ingyenes, és csak a LEGO DUPLO Vasút 10874 és 10875 szettel kompatibilis
 乐高®得宝TM火车应用程序完全免费，
 其仅与乐高得宝TM火车10874和10875兼容

Customer Service
 Kundenservice
 Service Consommateurs
 Servicio Al Consumidor

LEGO.com/service or dial

 : 00800 5346 5555

 : 1-800-422-5346

The fun continues!
Der Spaß geht weiter!
Toujours plus de fun !
Il divertimento continua!
¡La diversión continúa!
A diversão continua!
Újabb érdekességek következnek!
欢乐不停歇!



JUNIORS

EASY TO BUILD

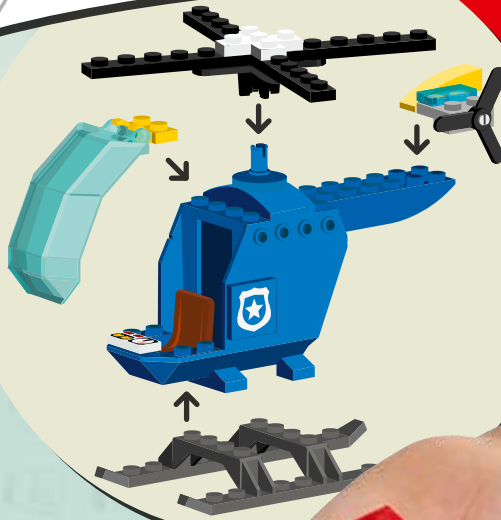

4-7



1 $\frac{1}{2}$ -5



Easy to build
Einfach zu bauen
Facile à construire
Facili da costruire
Fácil de construir
Könnyen megépítheted
易于拼砌



duplo

LEGO.com/juniors

win

Go to
www.LEGO.com/productfeedback
and give us your short
feedback about this LEGO® DUPLO®
set for a chance to win
a cool LEGO prize

Terms & Conditions apply



LEGO.com/productfeedback

GEWINNE

Erzähle uns auf
www.LEGO.com/productfeedback

etwas über die Erfahrungen, die du mit
diesem LEGO® Set gemacht hast, und
sichere dir die Chance auf einen coolen
LEGO Preis!

Es gelten die Teilnahmebedingungen

GAGNE

Rends-toi sur
www.LEGO.com/productfeedback

et donne-nous quelques commentaires
sur ce produit LEGO® pour avoir une
chance de gagner un prix LEGO !

Voir Conditions Générales

GANAN

Visita
www.LEGO.com/productfeedback

y envíanos tu opinión acerca de este set
LEGO®. ¡Participarás en el sorteo de un
premio LEGO!

Términos y Condiciones aplicables

获取奖品

登录
www.LEGO.com/productfeedback

给出关于此乐高®套装的简短反馈，
就有机会获得炫酷乐高奖品

《条款及条件》适用

LEGO, the LEGO logo and DUPLO are trademarks of the LEGO Group. ©2018 The LEGO Group.

6245412